

令和3年度 第2回

佐賀県建設工事 入札審査会説明資料

発注機関名：建築住宅課

競争入札参加資格設定説明資料

発注機関：建築住宅課

入 札 方 法	条件付一般競争入札 事後審査型	
競争入札参加資格設定方法等	工 事 名	02 整備第 1500460-003 号 うれしの特別支援学校紙工芸室増築その他工事
	工 事 場 所	嬉野市
	工 事 概 要	うれしの特別支援学校紙工芸室その他工事 一式 ・紙工芸室増築（木造 平屋 約 70 m ² ） ・渡り廊下増築及びオープンスペース改修、昇降口改修
	業 種	建築一式工事
	予 定 価 格（税抜）	76,640,000 円
	競争入札参加資格設定の考え方	佐賀県建設工事等入札参加資格の審査等に関する規則第 2 条第 2 項の規定により、建築一式工事 A 級の決定（公告時点）を受けていること。 唐津・伊万里・木藤土木事務所管内に建設業法第 3 条に規定する本店を有する建設業者であること。
	入札の経緯及び結果	公 告 日
入札参加受付期間		令和 3 年 5 月 17 日～令和 3 年 5 月 21 日
応 募 者 数		10 者
入札辞退者数		2 者
入札参加者数		8 者
失格者及びその理由		6 者 内 6 者最低制限価格未満での入札
入札参加者数（最終）		2 者
開 札 日		令和 3 年 6 月 3 日
入 札 回 数		1 回
契 約 日		令和 3 年 6 月 9 日
契 約 業 者 名		中尾建設株式会社
契 約 金 額（税抜）		75,600,000 円
落 札 率	98.64%	

備考 当初工期 令和3年6月9日～令和4年3月3日

添付資料

工事の位置図・平面図、入札・見積結果情報

位置図

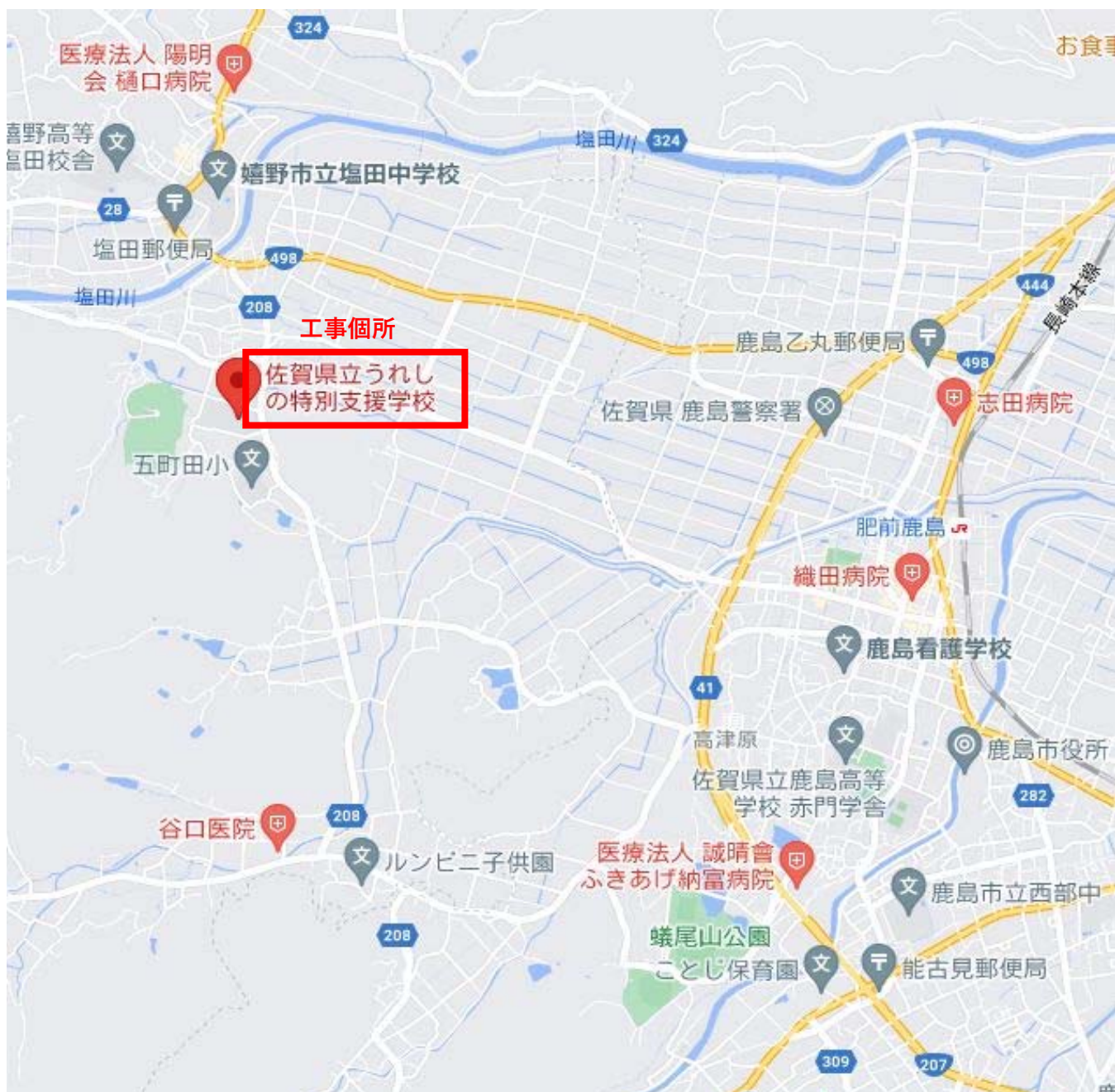

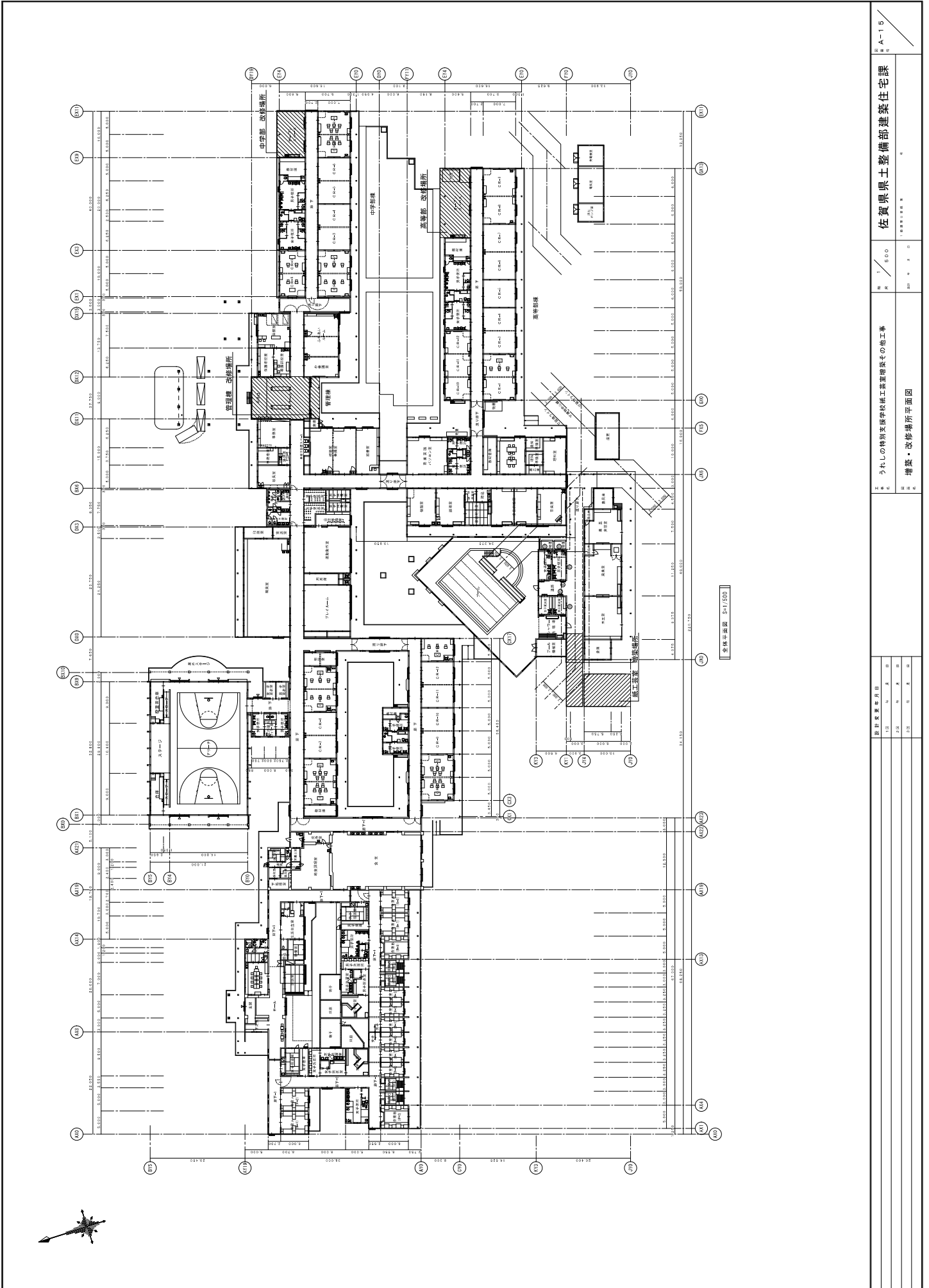

設計年度年月日		1991.10.10	
設計者		佐賀県土木建築部建築住宅課	
工事名		うれしの特別支援学校改修工事(建築部改修工)	
図名		増築・改修場所平面図	
縮尺		1/500	
製図者		佐賀県土木建築部建築住宅課	
図番		A-15	

入札・見積結果情報閲覧



戻る

更新日: 2021/06/04

開札結果	落札者決定
年度	2021年度
工事名	O2整備 第1500460-003号 うれしの特別支援学校紙工芸室増築その他工事
契約管理番号	30045020200208
入札方式	条件付一般競争入札
工種	建築一式工事
落札方式	価格競争
工事場所	嬉野市
開札日時	2021/06/03 11:25:36
予定価格(税抜)	76,640,000円
基準評価値	
設計額又は見積額(税抜)	
調査基準価格/最低制限価格区分	最低制限価格
調査基準価格(税抜)/最低制限価格(税抜)	70,508,182円
等級等	A級
県内、県外等区分	唐津・伊万里・杵藤土木事務所管内に建設業法第3条に規定する本店を有する建設業者であること。
添付ファイル	*****
課所名	県土整備部 建築住宅課
備考	*****

本画面上記載の金額は全て税抜きです。

※添付ファイルは必ず「保存」を選択し、ダウンロードした後に開いて下さい。

入札経過（赤色で表示されているのは落札業者です。）

業者名	第1回	第2回	最終回	随意契約 金額	摘要
	金額(税抜)	金額(税抜)	金額(税抜)		
中尾建設株式会社	75,600,000				落札
株式会社峰組	70,290,000				失格(最低制限価格未滿)
中島建設株式会社	70,340,000				失格(最低制限価格未滿)
高木建設株式会社	70,390,000				失格(最低制限価格未滿)
富士建設株式会社	70,425,455				失格(最低制限価格未滿)
川原建設株式会社	70,481,200				失格(最低制限価格未滿)
黒木建設株式会社	70,500,000				失格(最低制限価格未滿)
株式会社栗山組	86,000,000				
松尾一建工業株式会社					辞退
金崎建設株式会社					辞退

くじ結果

順位	業者名称	くじ入力 番号	乱数値	くじ番号	入札書提出日時	応札順序	備考
----	------	------------	-----	------	---------	------	----

令和3年度 第2回

佐賀県建設工事 入札審査会説明資料

発注機関名：警察本部会計課

競争入札参加資格設定説明資料

発注機関：警察本部会計課

入 札 方 法	条件付一般競争入札 事前審査型	
競争入札参加資格設定方法等	工 事 名	3 交第 1 号交通管制中央装置改修等工事
	工 事 場 所	佐賀県警察本部交通管制センター外 2 か所
	工 事 概 要	1 端末対応装置設置工事 2 端末収容変更等対応工事 3 信号機の運用改善
	業 種	電気通信工事
	予 定 価 格 (税 抜)	35,370,000 円
	競争入札参加資格設定の考え方	(1) 佐賀県建設工事等入札参加資格の審査等に関する規則第 2 条第 2 項により電気通信工事 A 級 (公告日時点) の決定を受けていること。 (2) 九州内に建設業法第 3 条に規定する本店、支店又は営業所を有する建設業者であること。 (3) 九州内の各県警察が管理する交通管制システムの中央装置設置等工事を主たる工事として発注された建設工事について、平成 18 年 5 月 1 日から令和 3 年 4 月 30 日までの間 (過去 15 年) に元請として自社施工した実績 (共同企業体の構成員としての実績は出資比率が 20% 以上のものに限る。) を有すること。
入札の経緯及び結果	公 告 日	令和 3 年 5 月 21 日
	入札参加受付期間	令和 3 年 5 月 21 日から令和 3 年 5 月 27 日まで
	応 募 者 数	1 社
	入札辞退者数	無し
	入札参加者数	1 社
	失格者及びその理由	無し
	入札参加者数 (最終)	1 社
	開 札 日	令和 3 年 6 月 9 日
	入 札 回 数	2 回
	契 約 日	令和 3 年 6 月 15 日
契 約 業 者 名	パナソニックシステムソリューションズジャパン(株)九州社	

	契約金額(税抜)	35,350,000 円
	落札率	99.94%
備考	当初工期	令和3年6月15日~令和4年3月18日

添付資料

工事の位置図・機器配置図・システム図、入札・見積結果情報

位置図



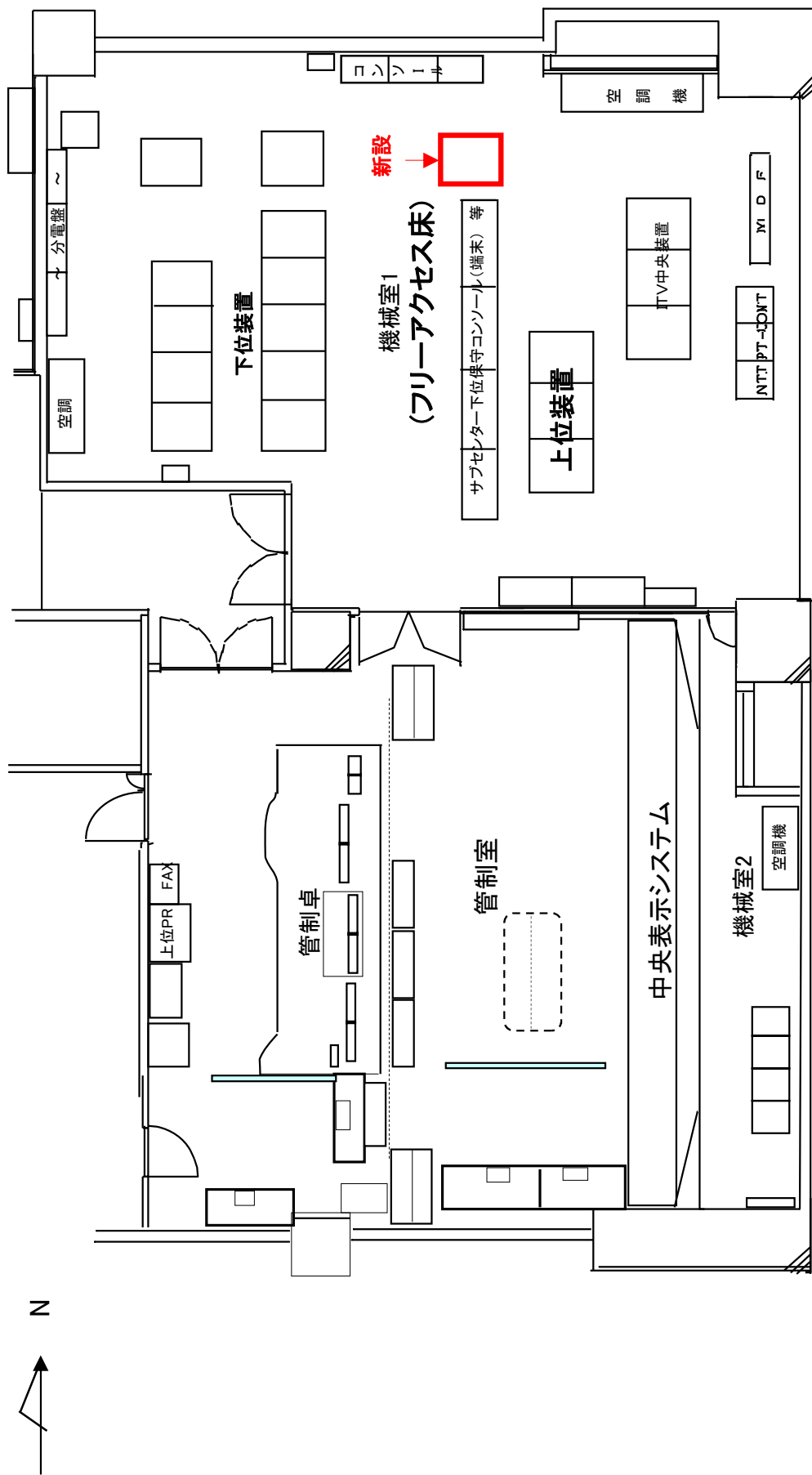

管制センター機器配置図（警察本部8F）

交通管制センター システム構成図

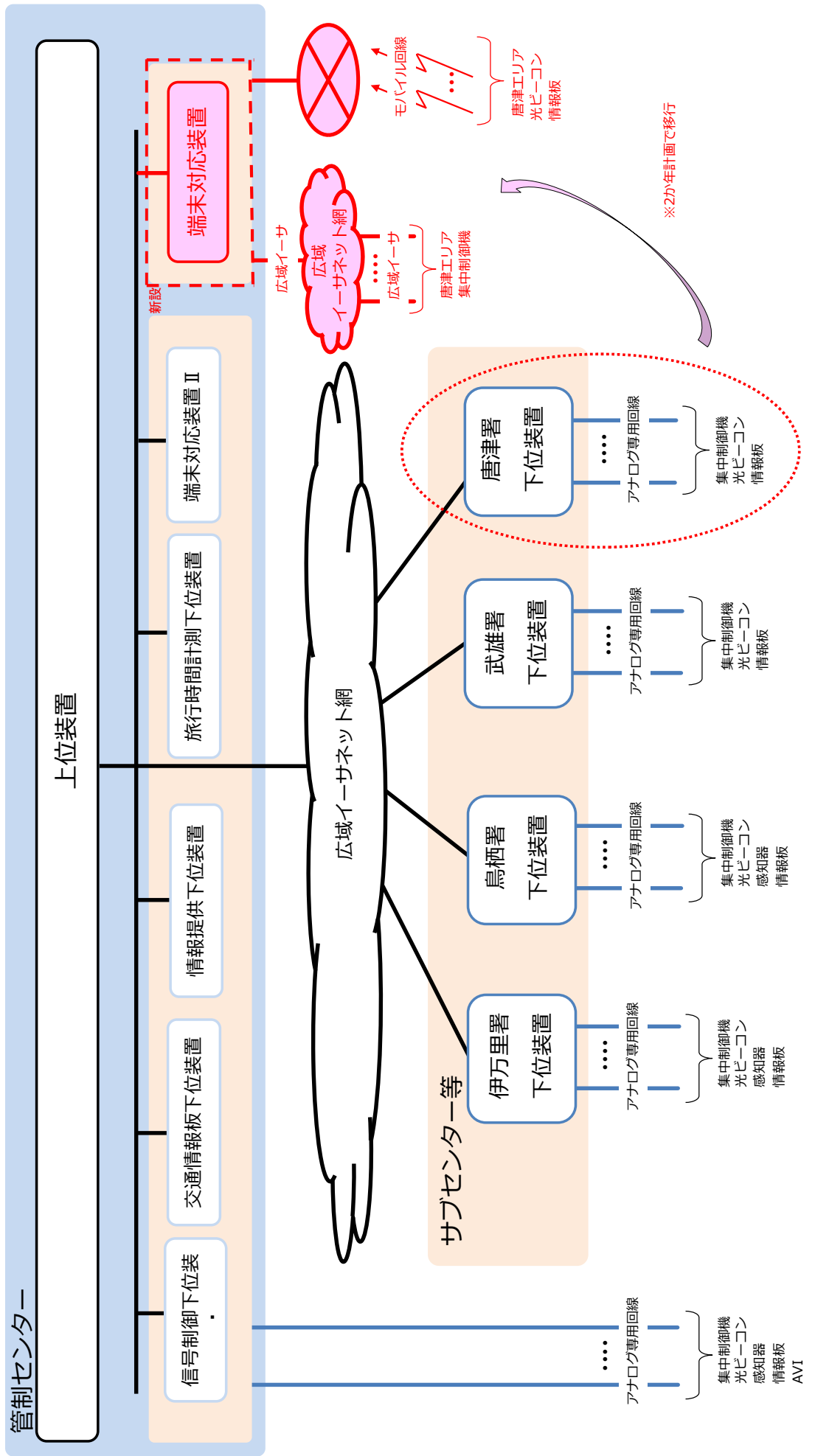

入札・見積結果情報閲覧



戻る

更新日: 2021/06/22

開札結果	落札者決定
年度	2021年度
工事名	3交第1号交通管制中央装置改修等工事
契約管理番号	65015020210006
入札方式	条件付一般競争入札
工種	電気通信工事
落札方式	価格競争
工事場所	佐賀市松原1-1-16 佐賀県警察本部交通管制センター外2か所
開札日時	2021/06/09 11:00:46
予定価格(税抜)	35,370,000円
基準評価値	
設計額又は見積額(税抜)	*****
調査基準価格/最低制限価格区分	最低制限価格
調査基準価格(税抜) /最低制限価格(税抜)	32,540,000円
等級等	A級
県内、県外等区分	九州内に本店、支店又は営業所を有する。
添付ファイル	*****
課所名	警察本部 警察本部会計課
備考	*****

本画面上記載の金額は全て税抜きです。

※添付ファイルは必ず「保存」を選択し、ダウンロードした後に開いて下さい。

入札経過 (赤色で表示されているのは落札業者です。)

業者名	第1回	第2回	最終回	随意契約	摘要
	金額(税抜)	金額(税抜)	金額(税抜)	金額	
パナソニックシステムソリューションズ ジャパン株式会社九州社	35,550,000	35,350,000			落札

くじ結果

順位	業者名称	くじ入力 番号	乱数値	くじ番号	入札書提出日時	応札順序	備考
----	------	------------	-----	------	---------	------	----

令和3年度 第2回

佐賀県建設工事 入札審査会説明資料

発注機関名：佐賀土木事務所

競争入札参加資格設定説明資料

発注機関：佐賀土木事務所

入 札 方 法	総合評価一般競争入札 事後審査 自己採点型 C	
競争入札参加資格設定方法等	工 事 名	単河保全第 9900013-019 号 嘉瀬川他河川保全工事（護岸工）
	工 事 場 所	佐賀市三瀬村三瀬他
	工 事 概 要	嘉瀬川（ 3 工区） 護岸工 L=81m、A=287m2 高瀬川（ 2 工区） 護岸工 L=69m、A=275m2 栗原川 護岸工 L=22m、A=120m2
	業 種	土木一式工事
	予 定 価 格（税抜）	57,890,000 円
	競争入札参加資格設定の考え方	<p>「佐賀県建設工事等入札参加資格の審査等に関する規則」第 2 条第 2 項の規定により、土木一式工事 A 級の決定（公告日時点）を受けていること。</p> <p>佐賀土木事務所管内に建設業法第 3 条に規定する本店を有する業者であること。</p> <p>元請けとして本公告の日までに竣工した河川工事、又は海岸工事の施工実績を有すること。</p> <p>土木一式を主たる工事として発注された工事の施工経験を有する技術者を当該工事に主任（監理）技術者として配置できること。</p>
入札の経緯及び結果	公 告 日	令和 3 年 5 月 14 日
	入札参加受付期間	令和 3 年 5 月 14 日から令和 3 年 5 月 21 日
	応 募 者 数	4 者
	入札辞退者数	3 者
	入札参加者数	1 者
	失格者及びその理由	「無し」
	入札参加者数（最終）	1 者
	開 札 日	令和 3 年 6 月 10 日
	入 札 回 数	1 回
	契 約 日	令和 3 年 6 月 16 日
契 約 業 者 名	株式会社豆田組	

	契約金額(税抜)	57,890,000 円
	落札率	100.00%
備考	当初工期	令和3年6月16日～令和4年2月24日

添付資料

工事の位置図・平面図、入札・見積結果情報

位置図

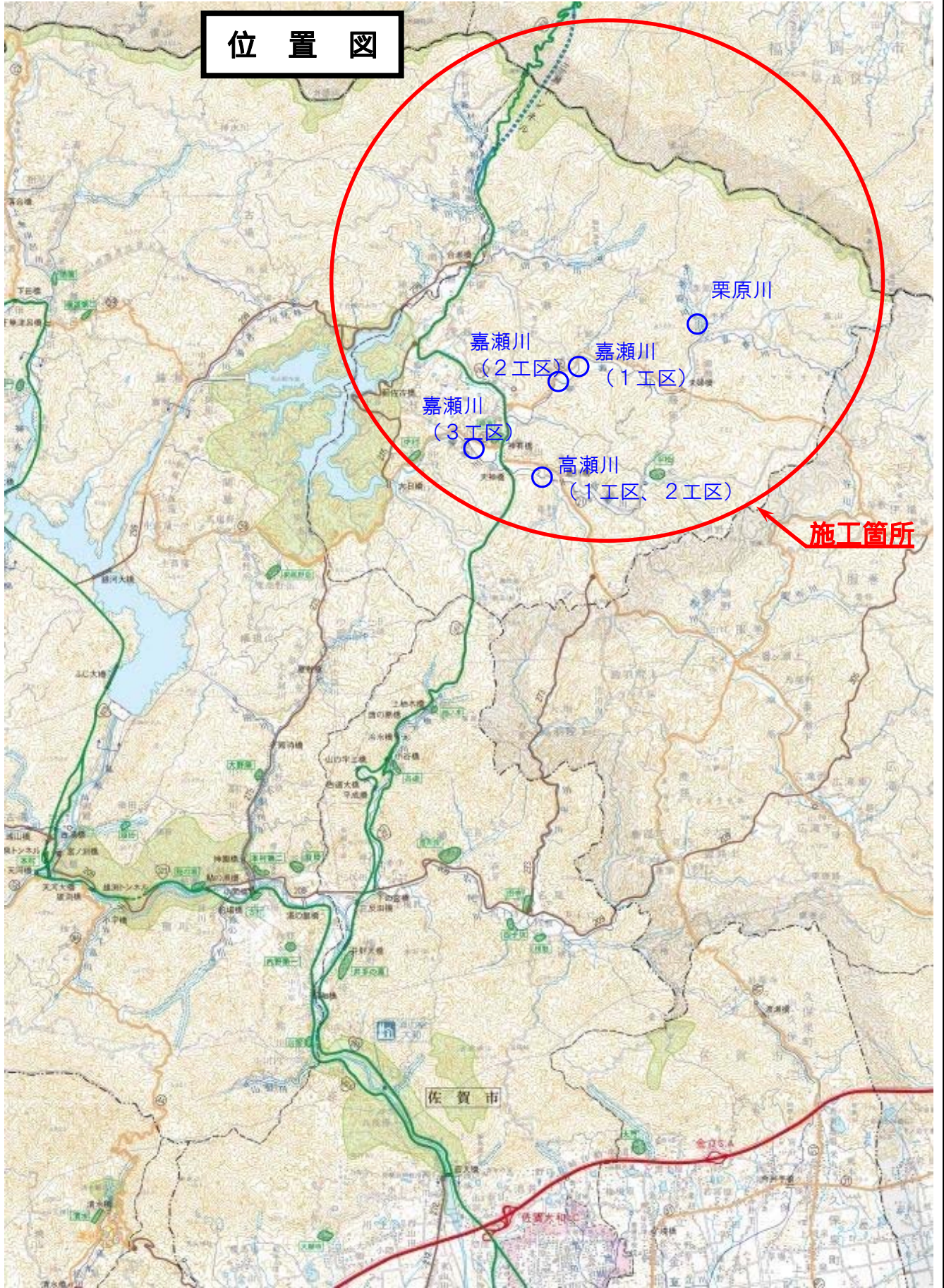

01. 嘉瀬川

平面図 S=1:500

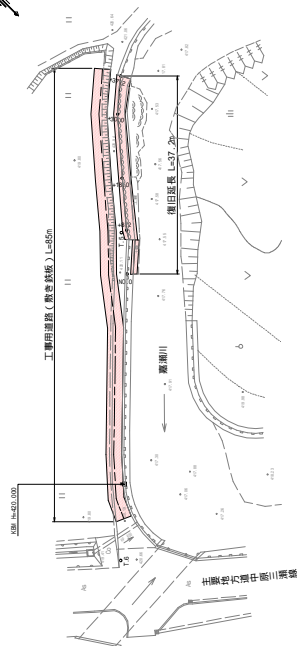

縦断面図

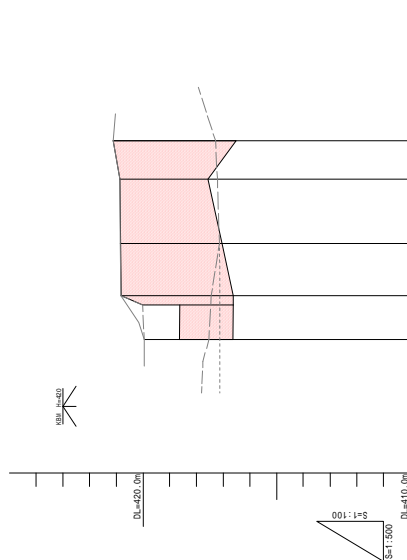

横断面図 S=1:100

種別	単位	数量	材料	仕様
掘削	m ³	2.7	砂	普通
盛り	m ³	0.2	砂	普通
鉄筋コンクリート	m ³	0.4	鉄筋	R400
コンクリート	m ³	0.1	コンクリート	普通
土工	m ²	0.1	土工布	普通
その他	m ²	0.3		

NO.0.0 橋脚部

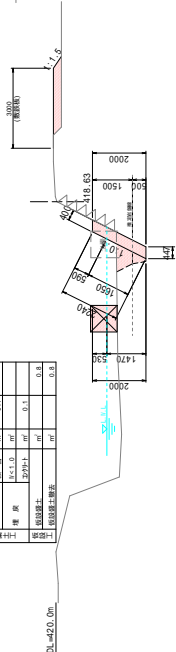

種別	単位	数量	材料	仕様
掘削	m ³	2.1	砂	普通
盛り	m ³	0.2	砂	普通
鉄筋コンクリート	m ³	0.4	鉄筋	R400
コンクリート	m ³	0.1	コンクリート	普通
土工	m ²	0.1	土工布	普通
その他	m ²	3.1		

NO.0.0 橋脚部

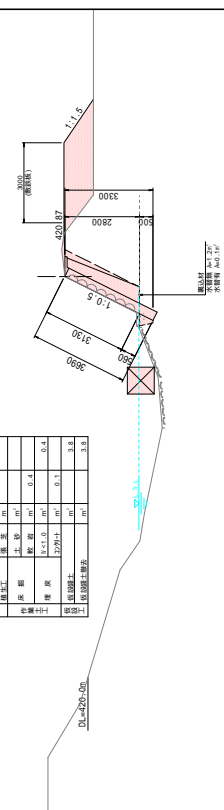

種別	単位	数量	材料	仕様
掘削	m ³	3.3	砂	普通
盛り	m ³	0.2	砂	普通
鉄筋コンクリート	m ³	0.4	鉄筋	R400
コンクリート	m ³	0.1	コンクリート	普通
土工	m ²	0.1	土工布	普通
その他	m ²	3.3		

NO.0.2 橋脚部

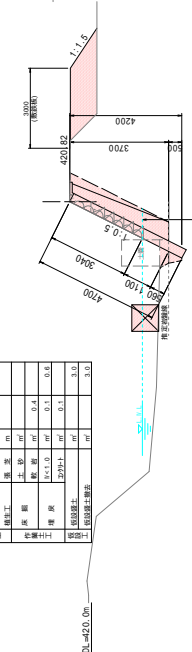

種別	単位	数量	材料	仕様
掘削	m ³	3.3	砂	普通
盛り	m ³	0.2	砂	普通
鉄筋コンクリート	m ³	0.4	鉄筋	R400
コンクリート	m ³	0.1	コンクリート	普通
土工	m ²	0.1	土工布	普通
その他	m ²	3.7		

NO.0.2 橋脚部

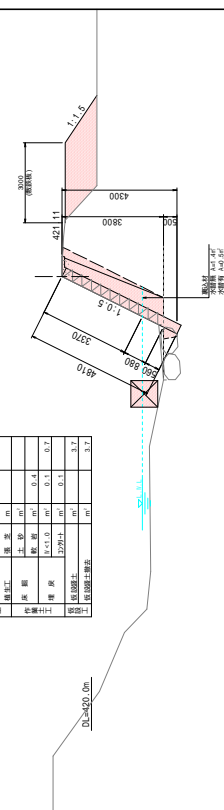

種別	単位	数量	材料	仕様
掘削	m ³	2.7	砂	普通
盛り	m ³	0.2	砂	普通
鉄筋コンクリート	m ³	0.4	鉄筋	R400
コンクリート	m ³	0.1	コンクリート	普通
土工	m ²	0.1	土工布	普通
その他	m ²	3.3		

NO.0.4 橋脚部

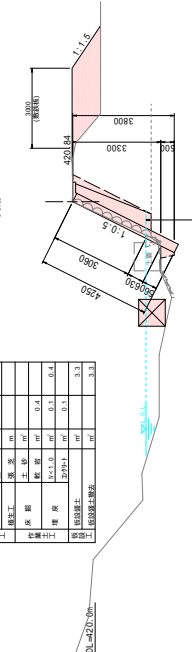

種別	単位	数量	材料	仕様
掘削	m ³	3.3	砂	普通
盛り	m ³	0.2	砂	普通
鉄筋コンクリート	m ³	0.4	鉄筋	R400
コンクリート	m ³	0.1	コンクリート	普通
土工	m ²	0.1	土工布	普通
その他	m ²	3.7		

NO.0.4 橋脚部



令和3年度 実施設計

工事名	嘉瀬川(川床・護岸)改良工事(河床改良設計)
図面名	計画断面・縦断・横断面
縮尺	縦断等 4/7 横断等 1/8
図示	縦断等 株式会社 横工コンサルtant
事業者名	佐藤建設株式会社 事務所



03. 嘉瀬川

平面図 S=1:500

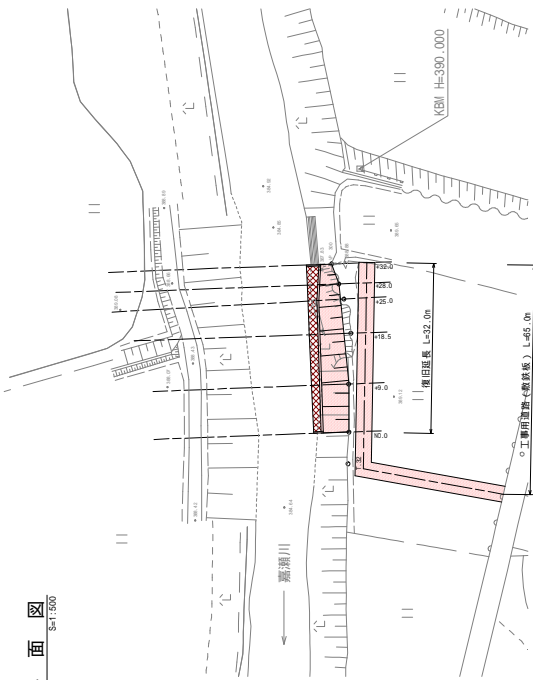

縦断面図

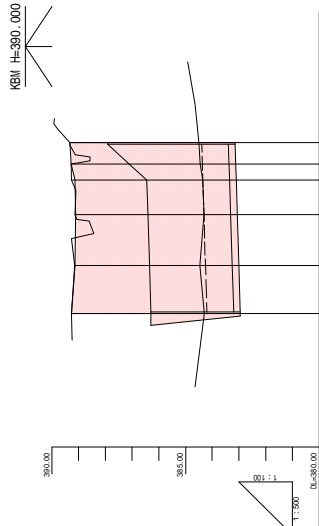

展開図 S=1:100

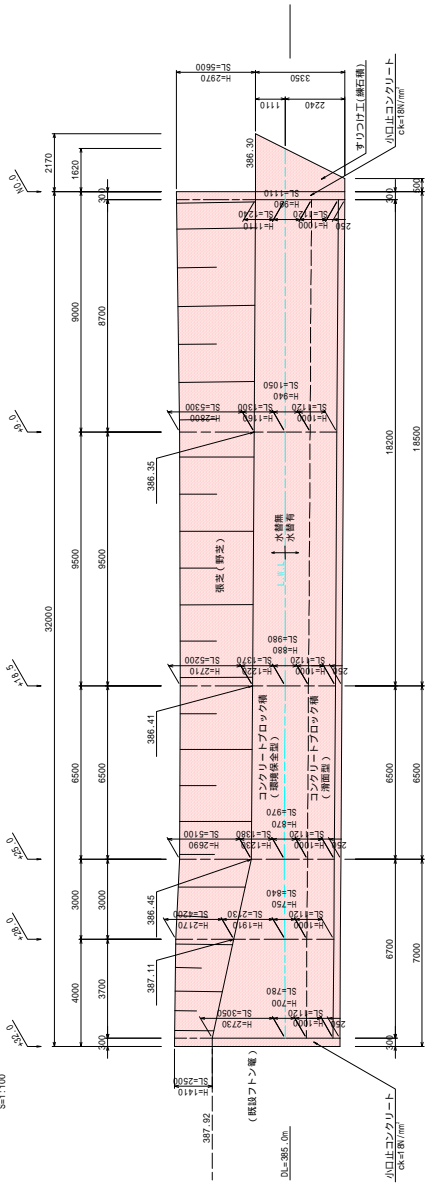

小口止コンクリート S=1:50

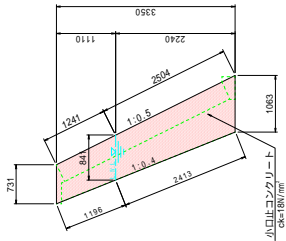

天端コンクリート S=1:20

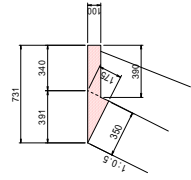

小口止コンクリート S=1:50

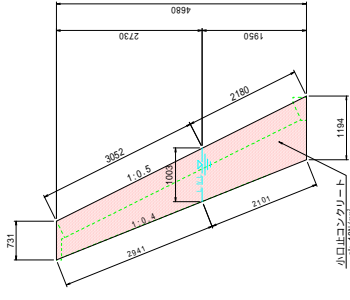

基礎コンクリート S=1:20

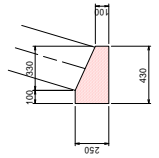

仮締切工 S=1:200

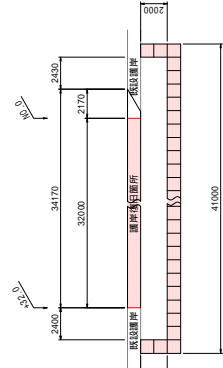

護岸工標準図 S=1:50

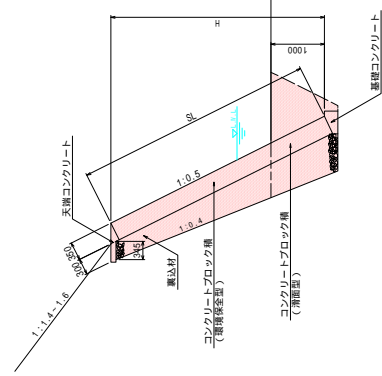

ブロック積取壊し S=1:100

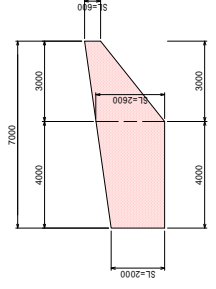

名称	構造式	数量
基礎部分		0.43 m ³
コンクリート	0.43×0.25×1.2×0.15×0.33	0.08 m ³
土工材料	0.25×0.10	0.35 m ³

名称	構造式	数量
コンクリート	1.2×0.175×0.35×1.2×(0.34+0.39)×0.10	0.07 m ³
土工材料		0.10 m ³

令和3年度 実施設計

5/12

工事名	嘉瀬川他河川維持管理委託(維持管理設計)
図面名	計画写真・断面・展開図・構造図
縮尺	図面等 47葉之内45
発注会社	株式会社 精工コンサルtant
事業者名	佐賀県佐賀土木事務所

平面図 S1:300

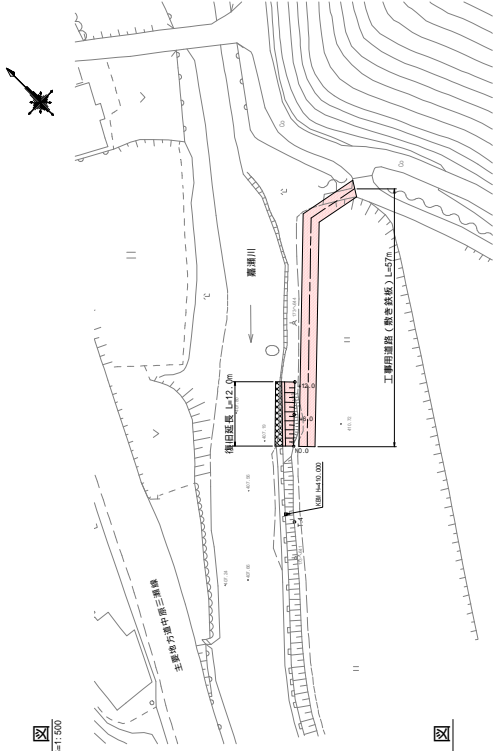

縦断面図

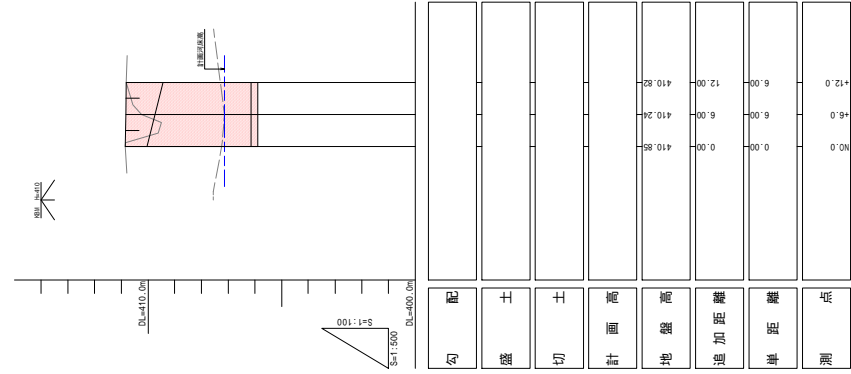

横断面図 S1:100

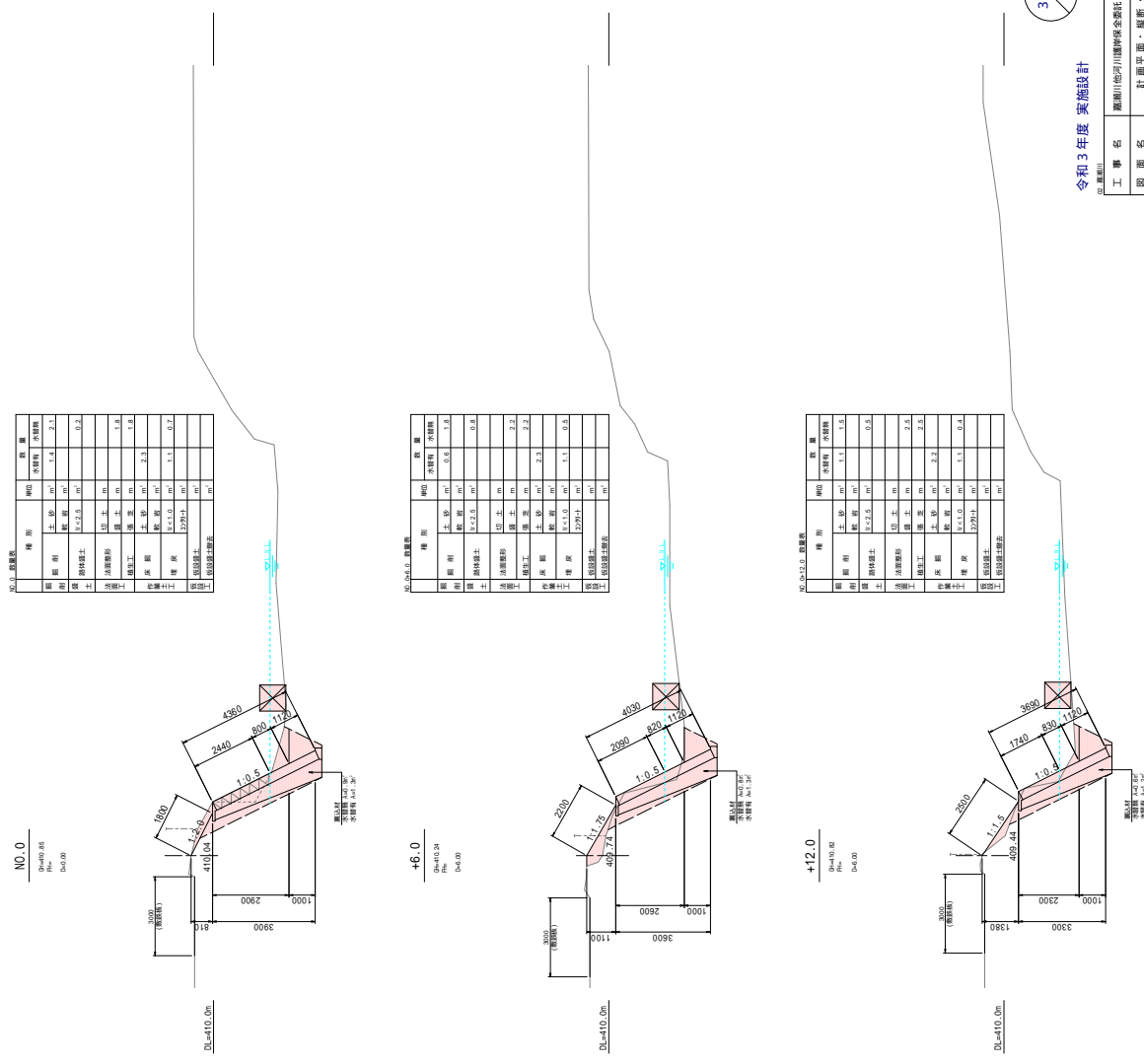

令和3年度 実施設計

工事名	嘉瀬川相田川段砂防除根柵(河神河川設計)
図面名	計画平面・縦断・横断面図
縮尺	縦断等 4/7 平面等 1/10
図示	図面等 株式会社 精工コンサルtant
事業者名	佐賀県佐賀土木事務所

14. 高瀬川

平面図 S=1:300

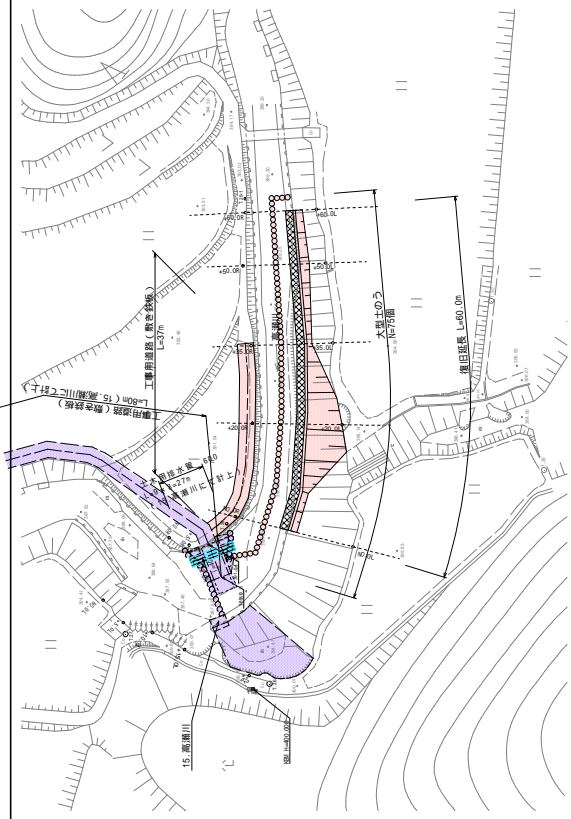

縦断面図

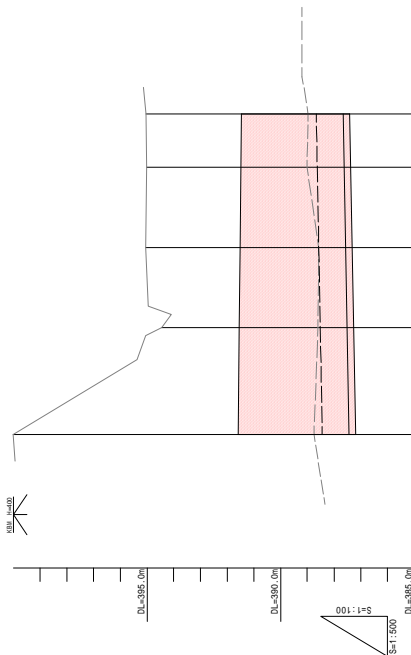

勾配										
盛土										
切土										
計画高										
地盤高	395.00	395.00	395.00	395.00	395.00	395.00	395.00	395.00	395.00	395.00
追加距離	0.00	0.00	20.00	15.00	10.00	10.00	10.00	10.00	10.00	10.00
単距離										
測点	0.00	20.00	40.00	60.00	80.00	100.00	120.00	140.00	160.00	180.00

横断面図(1/2) S=1:100

NO.0
DL+390.00
R=0.00

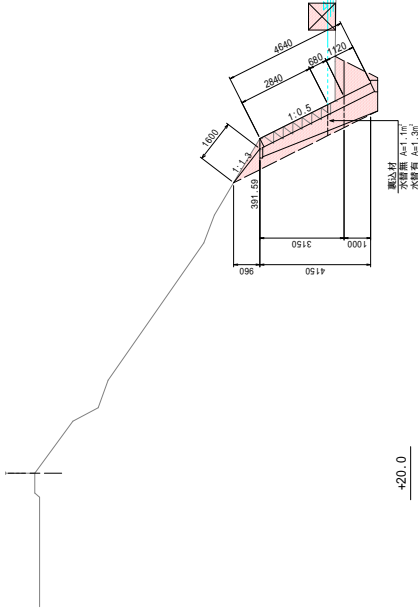

+20.0
DL+394.45
R=0.00

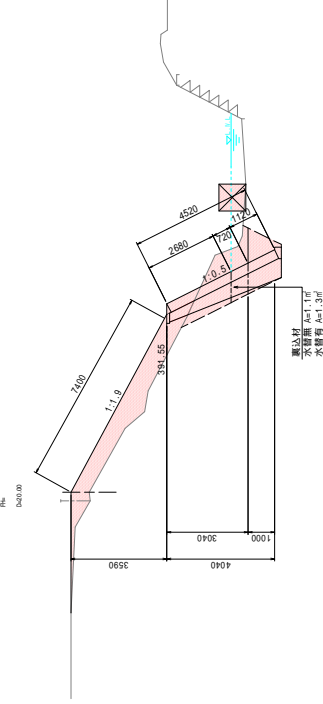

+35.0
DL+390.00
R=0.00

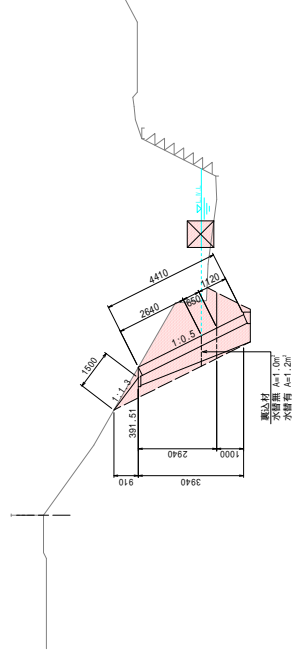

NO.0 数量表

種別	単位	数量
掘削	m ³	1.2
盛土	m ³	0.4
切土	m ³	1.6
砕石	m ³	3.3
コンクリート	m ³	1.0
鉄筋	m ³	0.8
土工	m ³	0.0
その他	m ³	0.0

NO.020.0 数量表

種別	単位	数量
掘削	m ³	1.4
盛土	m ³	0.2
切土	m ³	7.4
砕石	m ³	1.1
コンクリート	m ³	1.1
鉄筋	m ³	0.6
土工	m ³	0.0
その他	m ³	0.0

NO.030.0 数量表

種別	単位	数量
掘削	m ³	1.5
盛土	m ³	0.2
切土	m ³	1.5
砕石	m ³	2.3
コンクリート	m ³	1.0
鉄筋	m ³	0.7
土工	m ³	0.0
その他	m ³	0.0

8/12

令和3年度 実施設計

工事名	高瀬川(高瀬川)河川改修事業(高瀬川河川改修)
図面名	計画平面・縦断・横断図
縮尺	図示 縦断等 47策之内39
発注会社	株式会社 精工コンサルtant
事業所名	名古屋佐賀土木事務所

入札・見積結果情報閲覧



戻る

更新日:2021/06/11

開札結果	落札者決定
年度	2021年度
工事名	単河保全 第9900013-019号 嘉瀬川他河川保全工事(護岸工)
契約管理番号	30535020210171
入札方式	条件付一般競争入札
工種	土木一式工事
落札方式	総合評価
工事場所	佐賀市三瀬村三瀬他
開札日時	2021/06/08 14:04:03
予定価格(税抜)	57,890,000円
基準評価値	1727.414
設計額又は見積額(税抜)	
調査基準価格/最低制限価格区分	調査基準価格
調査基準価格(税抜)/最低制限価格(税抜)	53,258,182円
等級等	A級
県内、県外等区分	佐賀土木事務所管内に建設業法第3条に規定する本店を有する建設業者であること。
添付ファイル	*****
課所名	県土整備部 佐賀土木事務所
備考	*****

本画面上記載の金額は全て税抜きです。

※添付ファイルは必ず「保存」を選択し、ダウンロードした後に開いて下さい。

入札経過 (赤色で表示されているのは落札業者です。)

業者名	第1回	第2回	最終回	随意契約	摘要
	金額(税抜)	金額(税抜)	金額(税抜)	金額	
	評価点	評価点	評価点	評価点	
株式会社豆田組	57,890,000 110.4 1907.065				落札
株式会社松永産業					未受領
株式会社横尾土木					辞退
株式会社下建設					辞退

くじ結果

順位	業者名称	くじ入力番号	乱数値	くじ番号	入札書提出日時	応札順序	備考

令和3年度 第2回

佐賀県建設工事 入札審査会説明資料

発注機関名：佐賀土木事務所

競争入札参加資格設定説明資料

発注機関：佐賀土木事務所

入 札 方 法	総合評価一般競争入札 事後審査 自己採点型 B	
競争入札参加資格設定方法等	工 事 名	単河保全第 9900013-021 号 小侍川他河川保全工事（護岸工）
	工 事 場 所	多久市北多久町小侍他
	工 事 概 要	小侍川 L=56.7m 鋼矢板圧入(25H)矢板長 8.0m N=63 枚 笠コンクリートL=56.7m 小口止コンクリートN=1 箇所 仮設工一式 今出川 L=17.0m 巨石張工（ 50cm 内外）A=235 m ² ふとんかご A=38 m ² 高木川内川 L=12.6m 木工沈床工（1500×1500×400）N=16 基 帯工コンクリートV=2m ³
	業 種	土木一式工事
	予 定 価 格（税抜）	79,060,000 円
	競争入札参加資格設定の考え方	<ul style="list-style-type: none"> ・佐賀県建設工事等入札参加資格の審査に関する規則第 2 条第 2 項の規定により、土木一式工事 特 A 級の決定（公告日時点）を受けていること。 ・佐賀県内に建設業法第 3 条に規定する本店を有する建設業者であること。 <p style="margin-left: 2em;">元請けとして本公告の日までに竣工した河川工事、又は海岸工事の施工実績を有すること。</p> <p style="margin-left: 2em;">土木一式を主たる工事として発注された工事の施工経験を有する技術者を当該工事に主任（監理）技術者として配置できること。</p>
入札の経緯及び結果	公 告 日	令和 3 年 5 月 14 日
	入札参加受付期間	令和 3 年 5 月 14 日から令和 3 年 5 月 21 日
	応 募 者 数	3 者
	入札辞退者数	2 者
	入札参加者数	1 者
	失格者及びその理由	「無し」
	入札参加者数（最終）	1 者

	開 札 日	令和3年6月10日
	入 札 回 数	1回
	契 約 日	令和3年6月16日
	契 約 業 者 名	株式会社政工務店
	契 約 金 額 (税 抜)	72,734,546 円
	落 札 率	92.00%
備考	当初工期	令和3年6月16日～令和4年3月11日

添付資料

工事の位置図・平面図、入札・見積結果情報

位置図

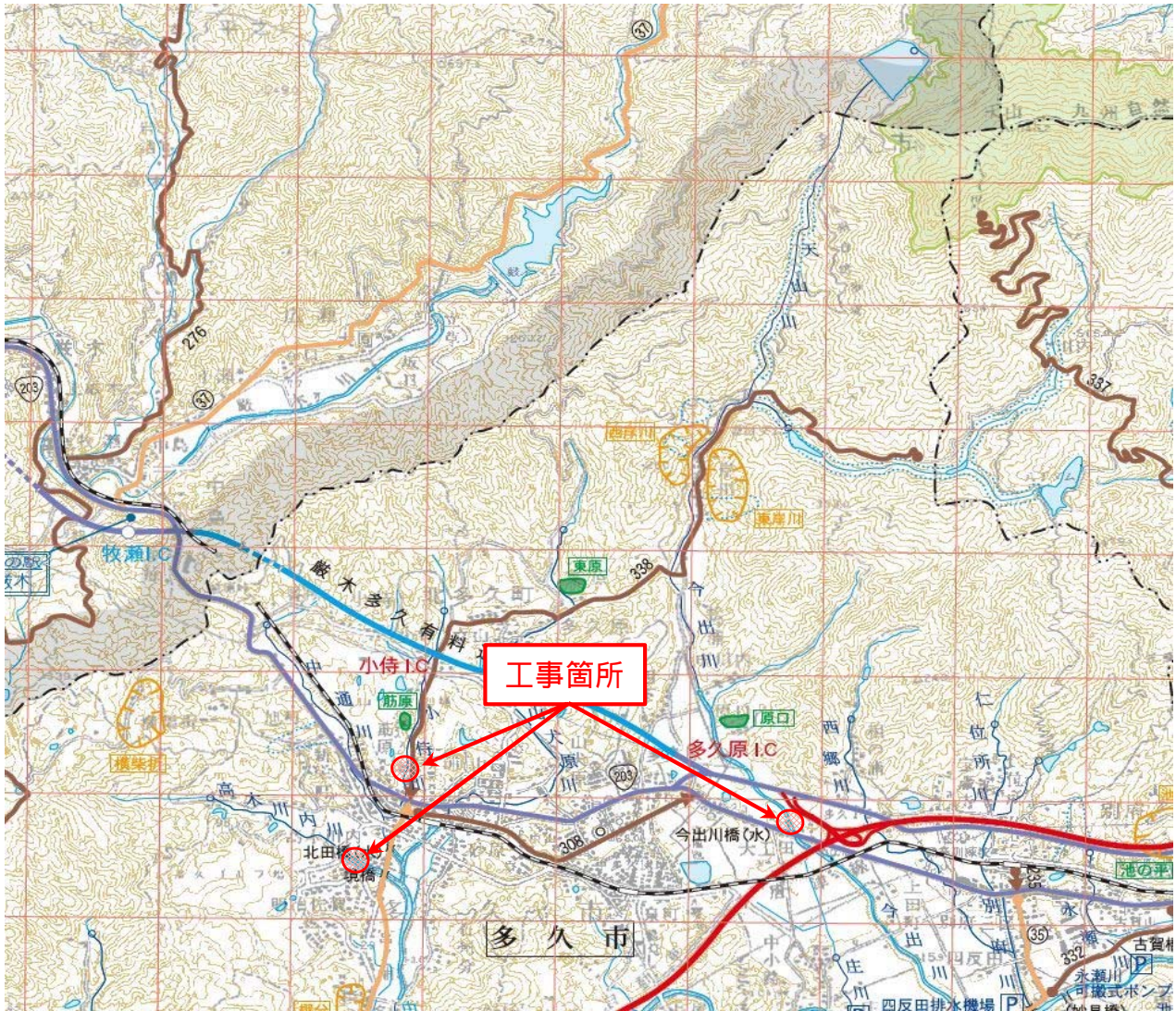

平面図

A: 小侍川

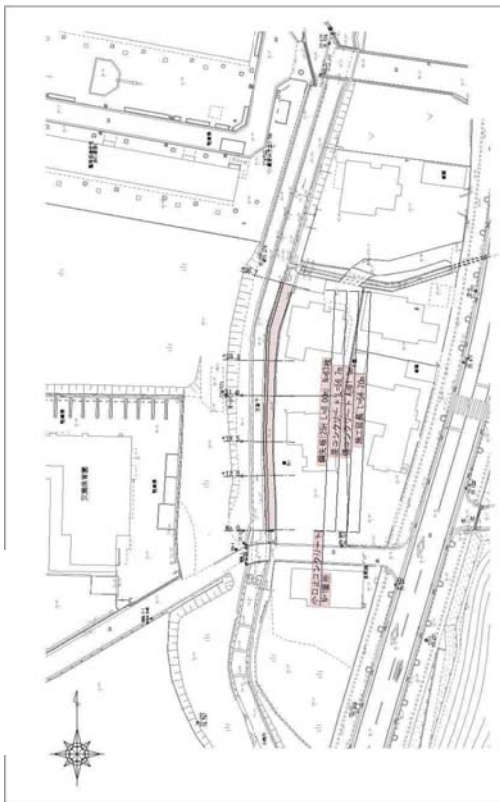

B: 今出川



C: 高木川内川

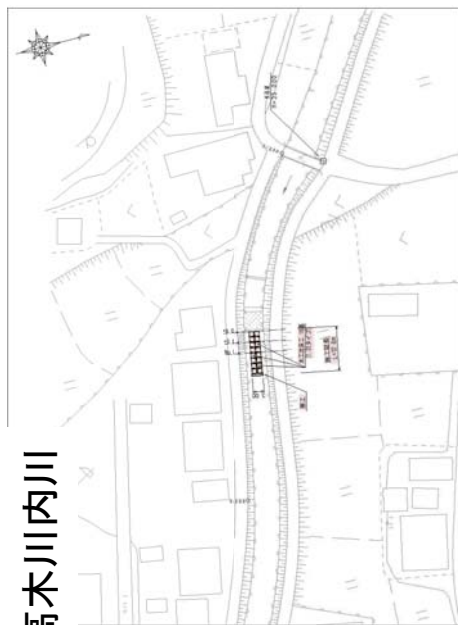

標準横断面図

A: 小侍川

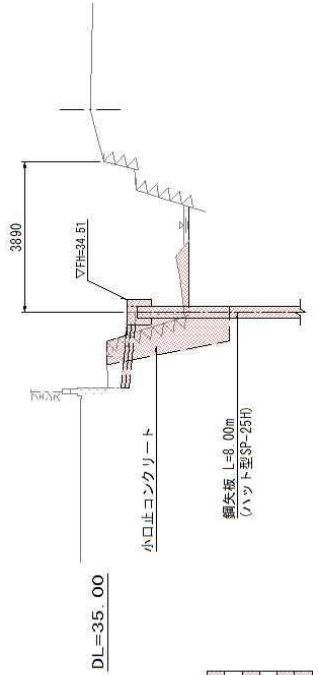

No. 0	0.4
區別	—
埋設	1.6
切土面整形	—
戻土面整形	1.66
敷の取返し	1.64
張コンクリート	—

B: 今出川

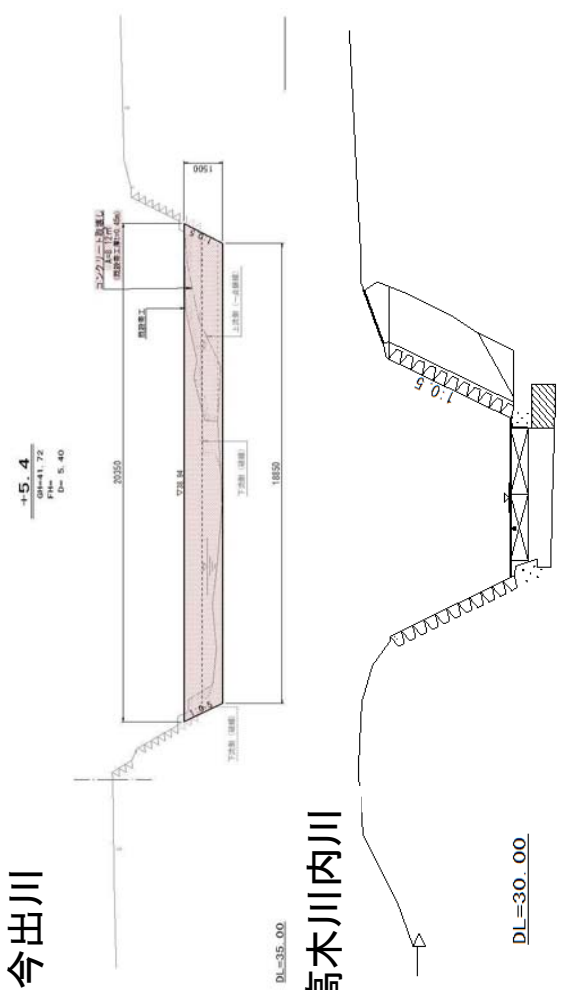

C: 高木川内川

入札・見積結果情報閲覧



戻る

更新日:2021/06/11

開札結果	落札者決定
年度	2021年度
工事名	単河保全 第9900013-021号 小侍川他河川保全工事(護岸工)
契約管理番号	30535020210183
入札方式	条件付一般競争入札
工種	土木一式工事
落札方式	総合評価
工事場所	多久市北多久町小侍他
開札日時	2021/06/08 14:13:25
予定価格(税抜)	79,060,000円
基準評価値	1264.862
設計額又は見積額(税抜)	
調査基準価格/最低制限価格区分	調査基準価格
調査基準価格(税抜) /最低制限価格(税抜)	72,734,546円
等級等	特A級
県内、県外等区分	佐賀県内に建設業法第3条に規定する本店を有する建設業者であること。
添付ファイル	*****
課所名	県土整備部 佐賀土木事務所
備考	*****

本画面上記載の金額は全て税抜きです。

※添付ファイルは必ず「保存」を選択し、ダウンロードした後に開いて下さい。

入札経過 (赤色で表示されているのは落札業者です。)

業者名	第1回	第2回	最終回	随意契約	摘要
	金額(税抜)	金額(税抜)	金額(税抜)	金額	
	評価点 評価値	評価点 評価値	評価点 評価値	評価点 評価値	
株式会社政工務店	72,734,546 111.8 1537.096				落札
株式会社中野建設					辞退
森永建設株式会社					辞退

くじ結果

順位	業者名称	くじ入力 番号	乱数値	くじ番号	入札書提出日時	応札順序	備考
----	------	------------	-----	------	---------	------	----