

No.	競技名	施設名	設置会場／エリア	設置日	撤去日
1	ボクシング競技	県内サポート校控室	SAGAアリーナ 1階101号室	2024/8/5	2024/8/13

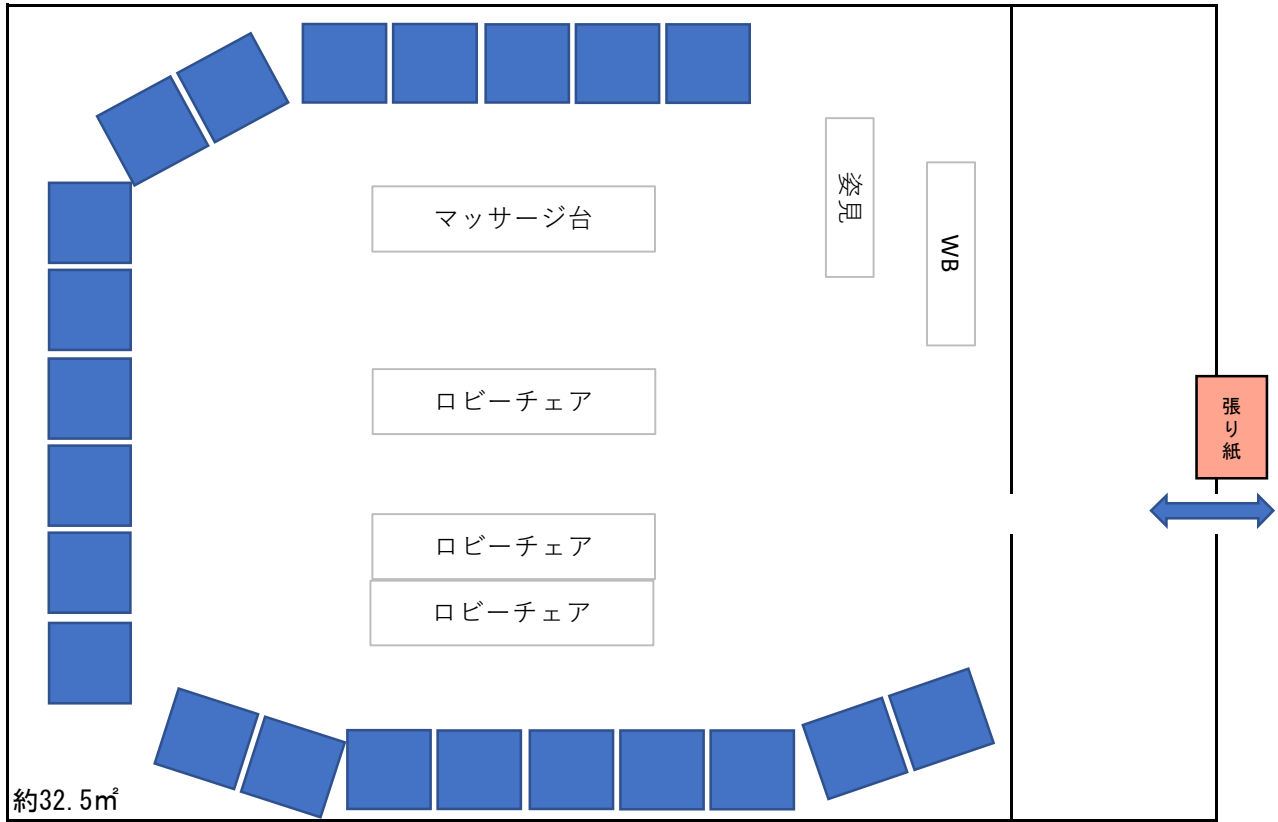

No.	項目／規格	数量	単位	調達方法	No.	項目／規格	数量	単位	調達方法
1	ロビーチェア	3	台	既存	16				
2	マッサージ台	1	台	既存	17				
3	ホワイトボード	1	台	既存	18				
4	姿見	1	台	既存	19				
5	張り紙	1	枚	作製	20				
6					21				
7					22				
8					23				
9					24				
10					25				
11					26				
12					27				
13					28				
14					29				
15					30				

— 特記事項 —

No.	競技名	施設名	設置会場／エリア	設置日	撤去日
2	ボクシング競技	競技補助員控室①	SAGAアリーナ 1階102号室	2024/8/5	2024/8/13

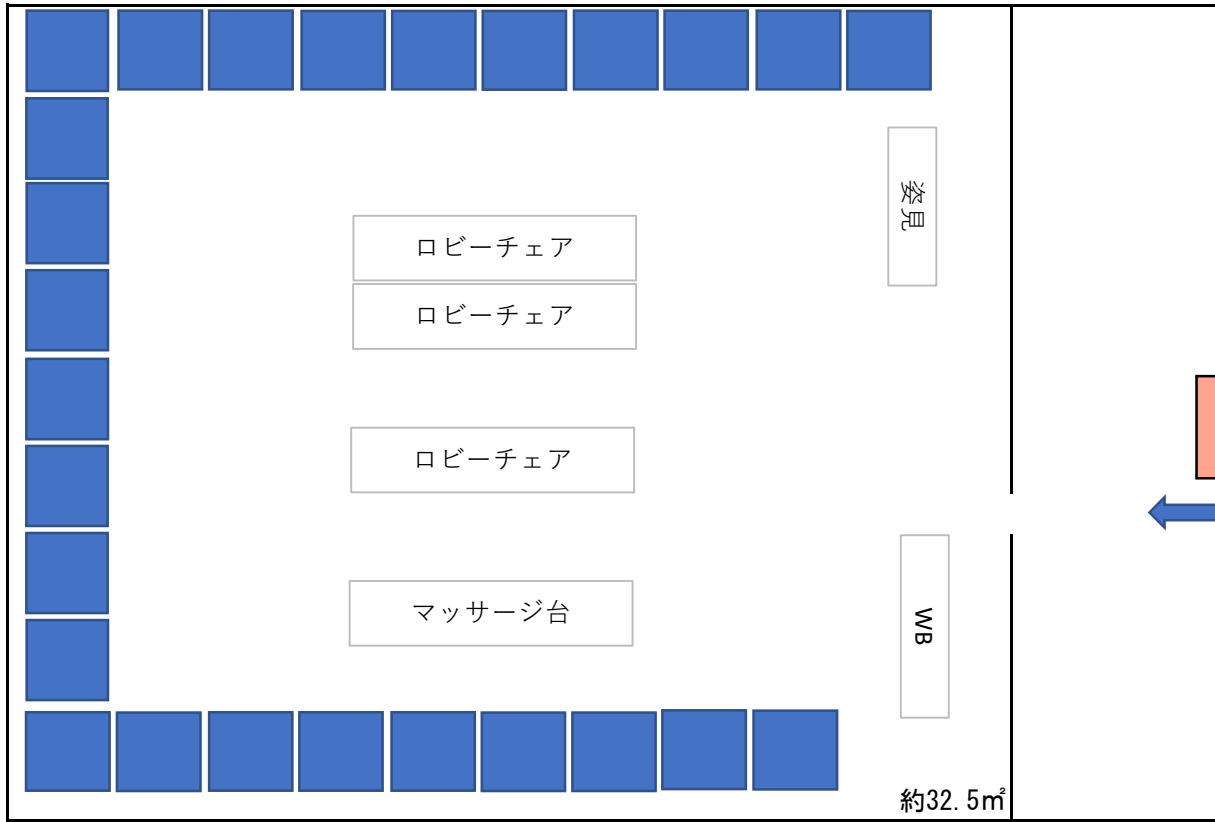

No.	項目／規格	数量	単位	調達方法	No.	項目／規格	数量	単位	調達方法
1	ロビーチェア	3	台	既存	16				
2	マッサージ台	1	台	既存	17				
3	ホワイトボード	1	台	既存	18				
4	姿見	1	台	既存	19				
5	張り紙	1	枚	作製	20				
6					21				
7					22				
8					23				
9					24				
10					25				
11					26				
12					27				
13					28				
14					29				
15					30				

— 特記事項 —

No.	競技名	施設名	設置会場／エリア	設置日	撤去日
3	ボクシング競技	競技補助員控室	SAGAアリーナ 1階103号室	2024/8/5	2024/8/13

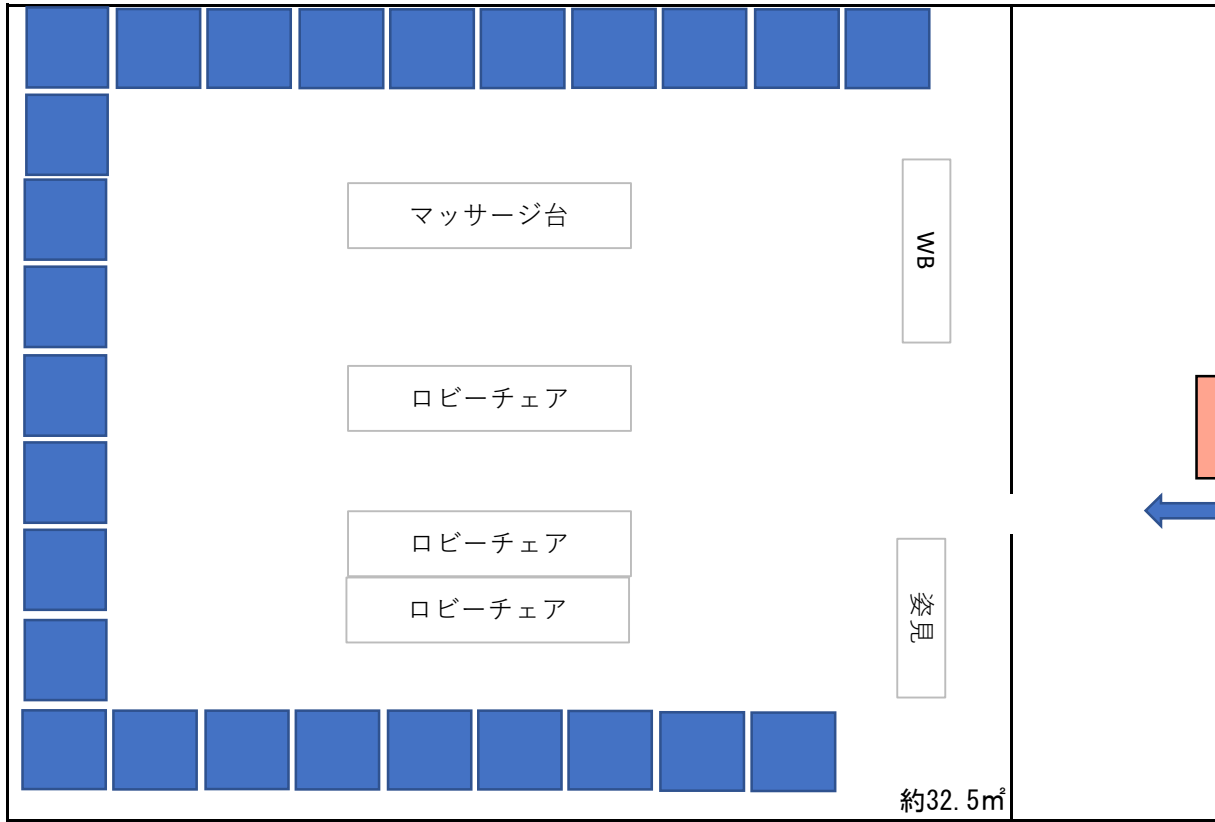

No.	項目／規格	数量	単位	調達方法	No.	項目／規格	数量	単位	調達方法
1	ロビーチェア	3	台	既存	16				
2	マッサージ台	1	台	既存	17				
3	ホワイトボード	1	台	既存	18				
4	姿見	1	台	既存	19				
5	張り紙	1	枚	作製	20				
6					21				
7					22				
8					23				
9					24				
10					25				
11					26				
12					27				
13					28				
14					29				
15					30				

— 特記事項 —

No.	競技名	施設名	設置会場／エリア	設置日	撤去日
4	ボクシング競技	競技役員控室	SAGAアリーナ 1階104号室	2024/8/5	2024/8/13

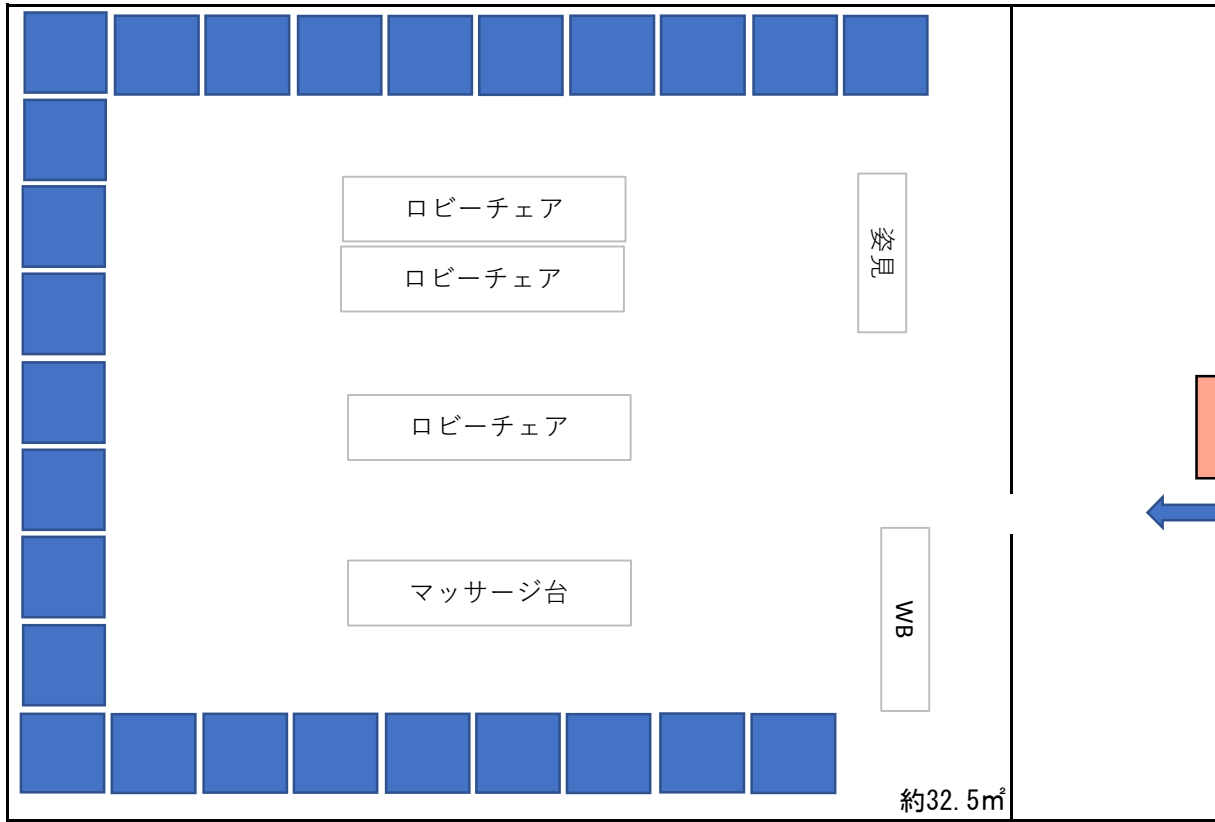

No.	項目／規格	数量	単位	調達方法	No.	項目／規格	数量	単位	調達方法
1	ロビーチェア	3	台	既存	16				
2	マッサージ台	1	台	既存	17				
3	ホワイトボード	1	台	既存	18				
4	姿見	1	台	既存	19				
5	張り紙	1	枚	作製	20				
6					21				
7					22				
8					23				
9					24				
10					25				
11					26				
12					27				
13					28				
14					29				
15					30				

— 特記事項 —

No.	競技名	施設名	設置会場／エリア	設置日	撤去日
5	ボクシング競技	日本ボクシング連盟関係者控室	SAGAアリーナ 1階105号室	2024/8/5	2024/8/13

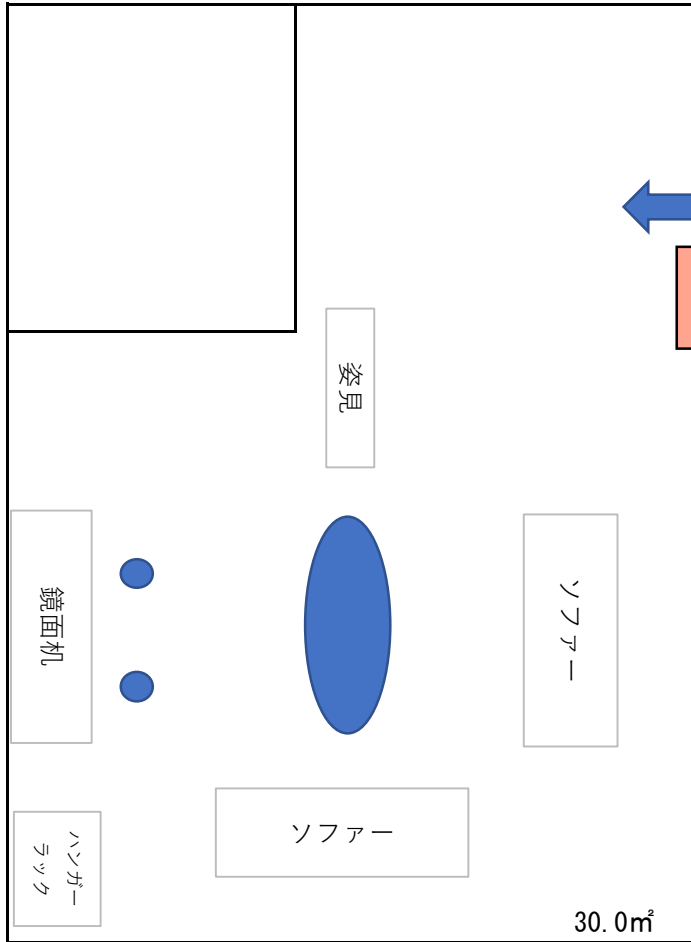

No.	項目／規格	数量	単位	調達方法	No.	項目／規格	数量	単位	調達方法
1	ローテーブル	1	台	既存	16				
2	鏡面机椅子	2	脚	既存	17				
3	2人掛けソファ	2	台	既存	18				
4	ハンガーラック	1	台	既存	19				
5	姿見	1	台	既存	20				
6	接待用お盆			レンタル	21				
7					22				
8					23				
9					24				
10					25				
11					26				
12					27				
13					28				
14					29				
15					30				

— 特記事項 —

No.	競技名	施設名	設置会場／エリア	設置日	撤去日
6	ボクシング競技	県内運営役員控室/来賓控室	SAGAアリーナ 1階111号室	2024/8/5	2024/8/13

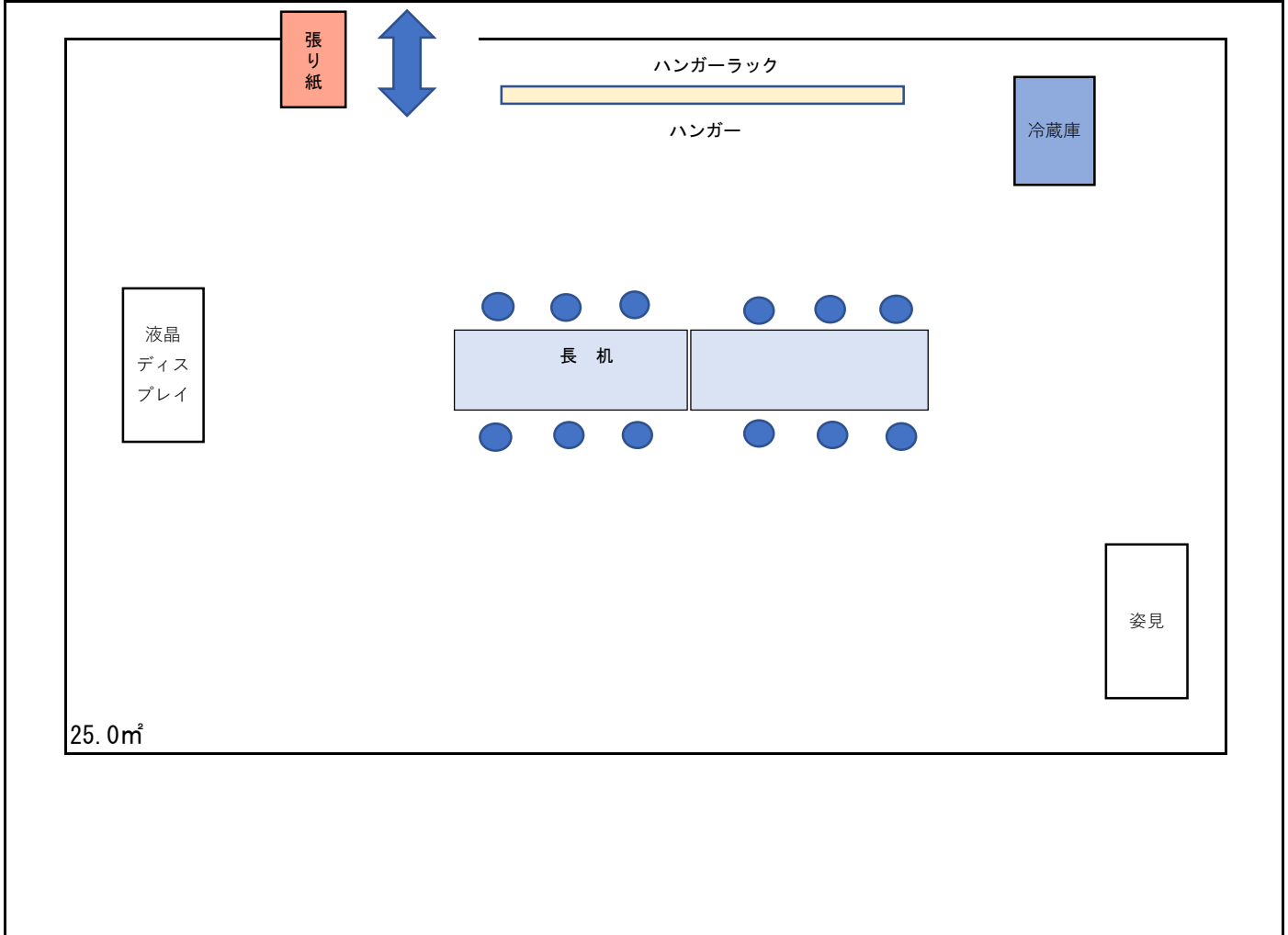

No.	項目／規格	数量	単位	調達方法	No.	項目／規格	数量	単位	調達方法
1	ハンガーラック	1	式	既存	16				
2	ハンガー	10	本	アリーナ	17				
3	長机	2	台	既存	18				
4	椅子	12	脚	既存	19				
5	案内張り紙	1	枚	製作	20				
6	冷蔵庫	1	台	アリーナ	21				
7	姿見	1	台	既存	22				
8	液晶ディスプレイ	1	台	既存	23				
9	接待用お盆	5		レンタル	24				
10					25				
11					26				
12					27				
13					28				
14					29				
15					30				

— 特記事項 —  
 冷蔵庫については、他の諸室から持ち込み

No.	競技名	施設名	設置会場／エリア	設置日	撤去日
7	ボクシング競技	県外運営役員控室	SAGAアリーナ 1階112号室	2024/8/5	2024/8/13

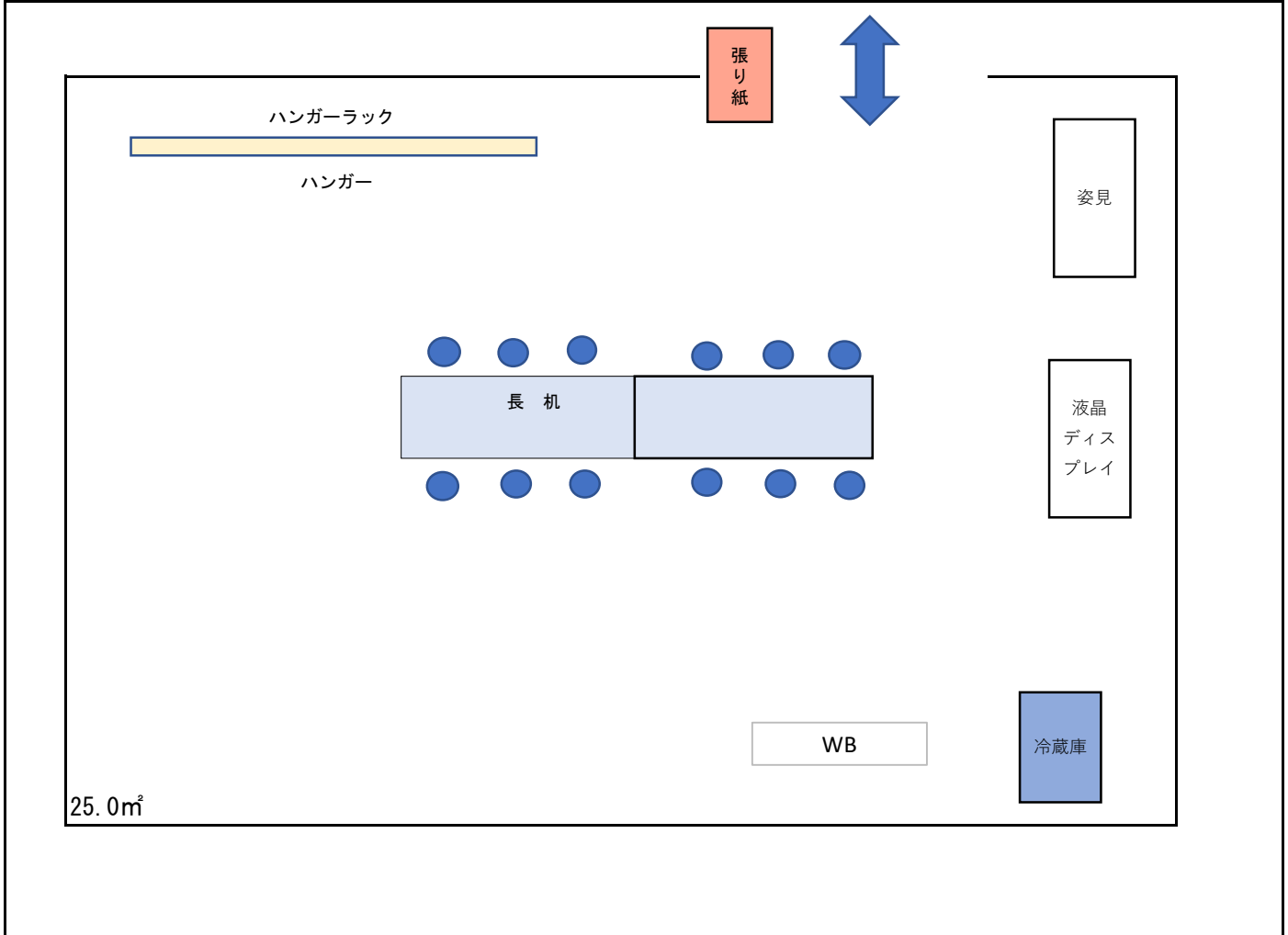

No.	項目／規格	数量	単位	調達方法	No.	項目／規格	数量	単位	調達方法
1	ハンガーラック	1	式	既存	16				
2	ハンガー	10	本	アリーナ	17				
3	長机	2	台	既存	18				
4	椅子	12	脚	既存	19				
5	案内張り紙	1	枚	製作	20				
6	冷蔵庫	1	台	アリーナ	21				
7	姿見	1	台	既存	22				
8	液晶ディスプレイ	1	台	既存	23				
9	ホワイトボード	1	台	既存	24				
10					25				
11					26				
12					27				
13					28				
14					29				
15					30				

— 特記事項 —

No.	競技名	施設名	設置会場／エリア	設置日	撤去日
8	ボクシング競技	健診会場	SAGAアリーナ 1階113～118号室	2024/8/8	2024/8/13

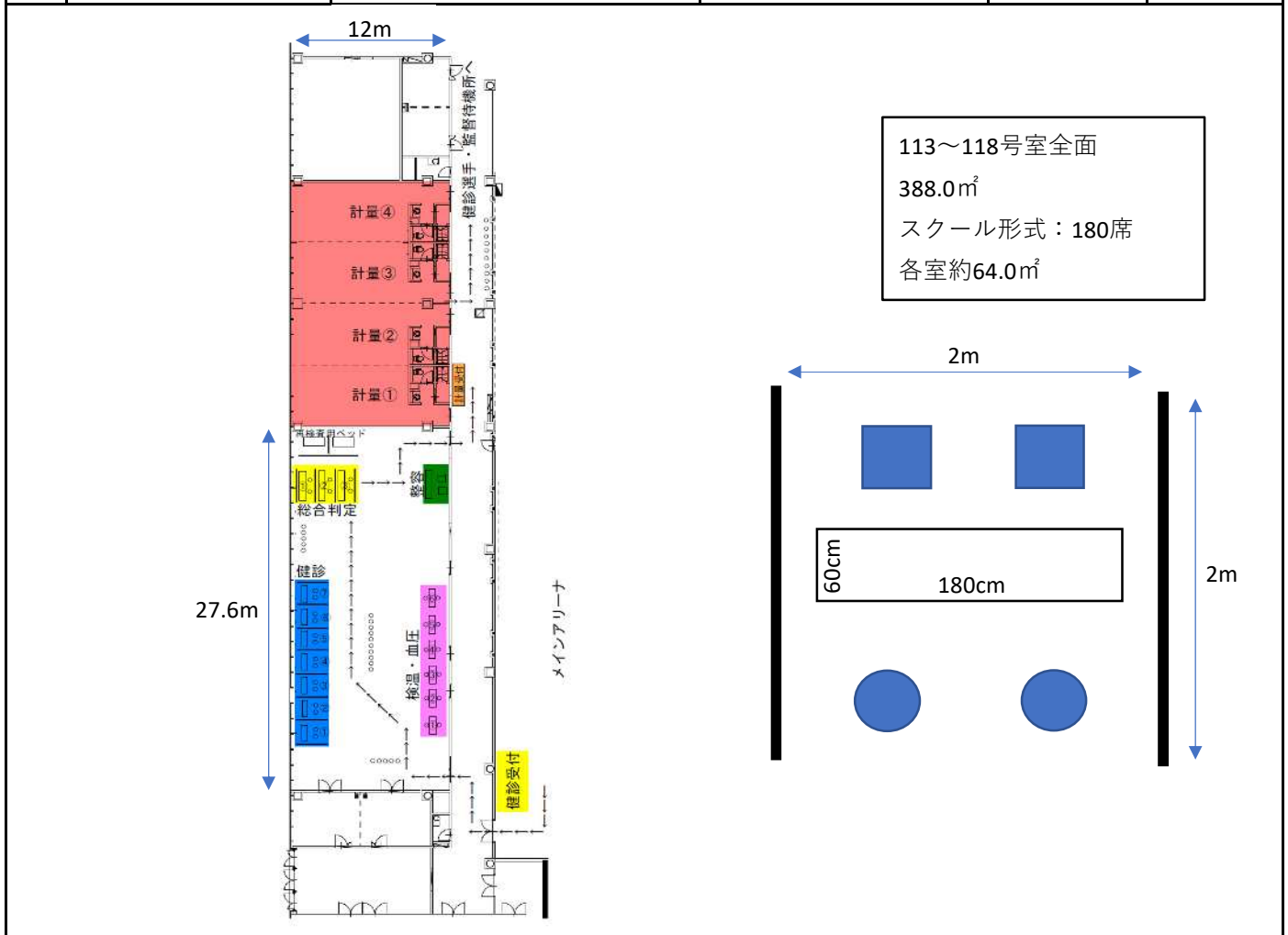

No.	項目／規格	数量	単位	調達方法	No.	項目／規格	数量	単位	調達方法
1	長机	19	台	既存	16				
2	椅子	22	脚	既存	17				
3	簡易ベッド	2	台	レンタル	18				
4	パーテーション	20	台	レンタル	19				
5	案内看板	1	台	委託	20				
6	腕挿入式血圧計	8	台	レンタル	21				
7	丸椅子(医師・選手用)	20	脚	レンタル	22				
8					23				
9					24				
10					25				
11					26				
12					27				
13					28				
14					29				
15					30				

— 特記事項 —



No.	競技名	施設名	設置会場／エリア	設置日	撤去日
9	ボクシング競技	計量会場	SAGAアリーナ 1階119～120, 121～122号室	2024/8/8	2024/8/13

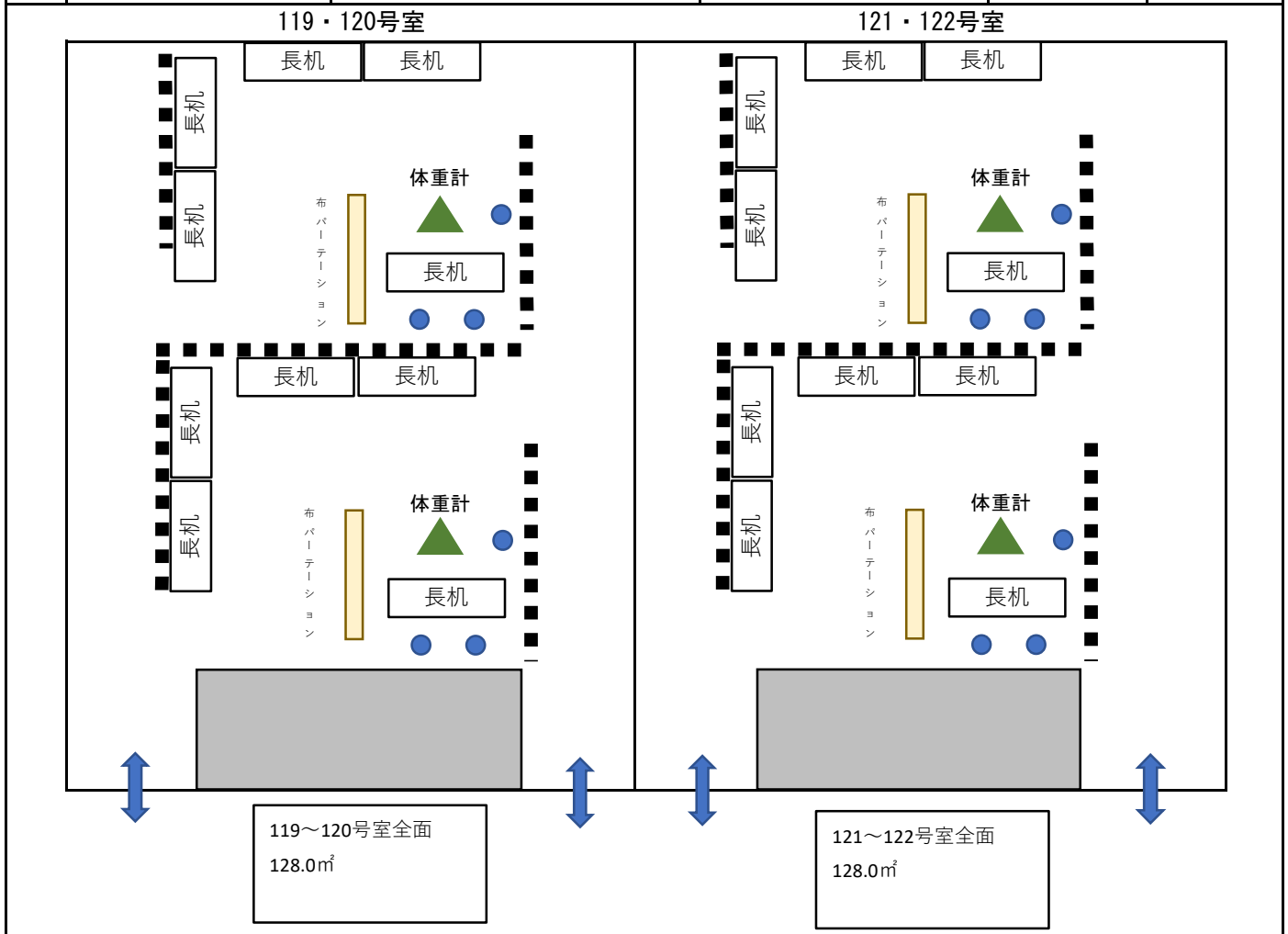

No.	項目／規格	数量	単位	調達方法	No.	項目／規格	数量	単位	調達方法
1	長机	12	個	既存	16				
2	椅子	24	脚	既存	17				
3	ホワイトボード	4	台	既存	18				
4	体重計	4	台	レンタル	19				
5	洗濯籠	12	個	レンタル	20				
6	パーティション	30	枚	レンタル	21				
7	布パーティション	8	枚	レンタル	22				
8	案内看板	4	枚	委託	23				
9					24				
10					25				
11					26				
12					27				
13					28				
14					29				
15					30				

— 特記事項 —

No.	競技名	施設名	設置会場／エリア	設置日	撤去日
10	ボクシング競技	各会議・研修会	SAGAアリーナ 1階113～118号室	2024/8/5	2024/8/8

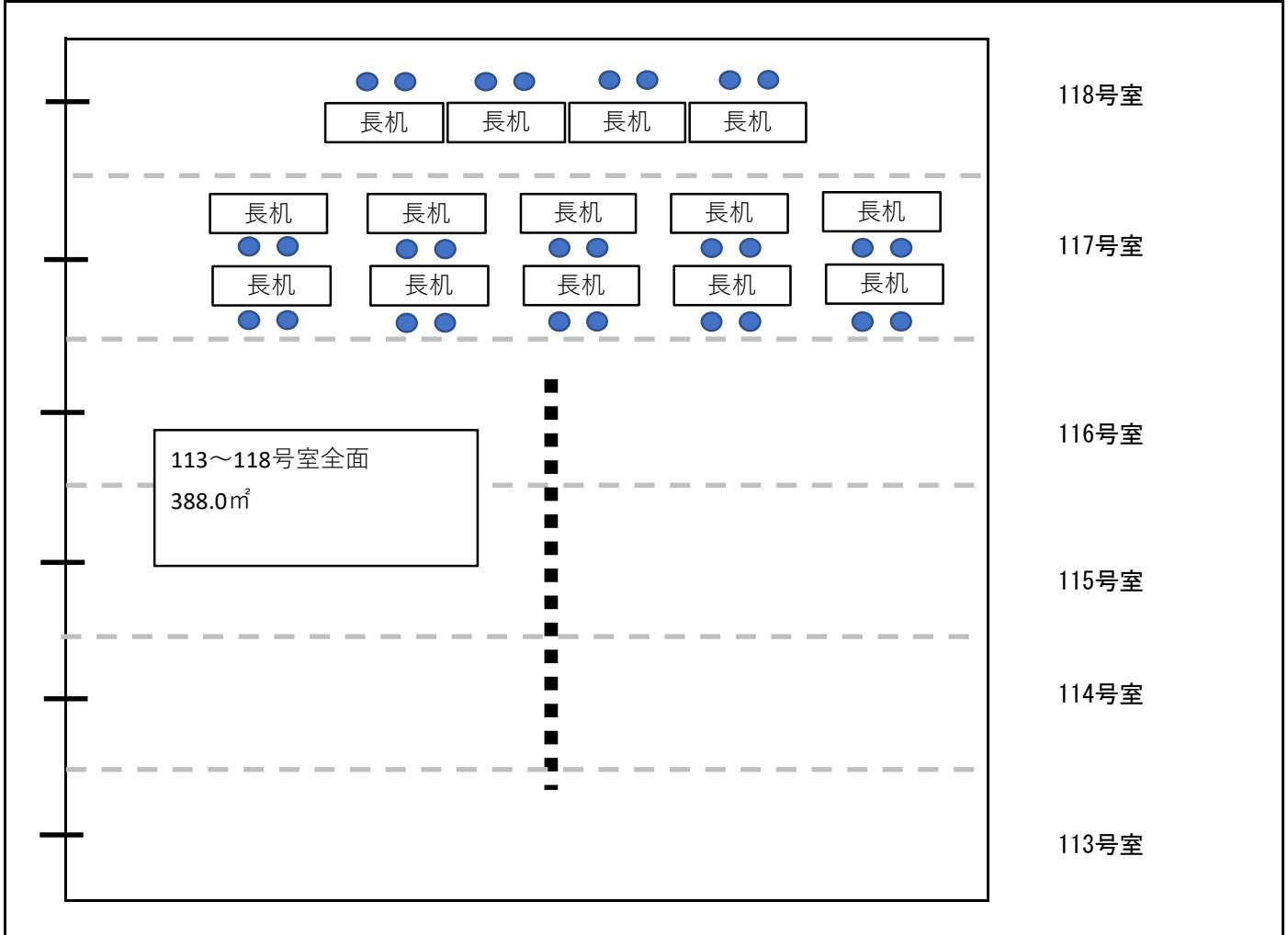

No.	項目／規格	数量	単位	調達方法	No.	項目／規格	数量	単位	調達方法
1	長机	69	台	既存	16				
2	椅子	201	脚	既存	17				
3	ホワイトボード	3	台	既存	18				
4	ハンガーラック	6	台	既存	19				
5	液晶ディスプレイ	3	台	既存	20				
6	スクリーン	1	台	アリーナ	21				
7	プロジェクター	1	台	アリーナ	22				
8					23				
9					24				
10					25				
11					26				
12					27				
13					28				
14					29				
15					30				

— 特記事項 —

No.	競技名	施設名	設置会場／エリア	設置日	撤去日
11	ボクシング競技	スポーツエントリーズチェック	SAGAアリーナ 1階119～122号室	2024/8/5	2024/8/8

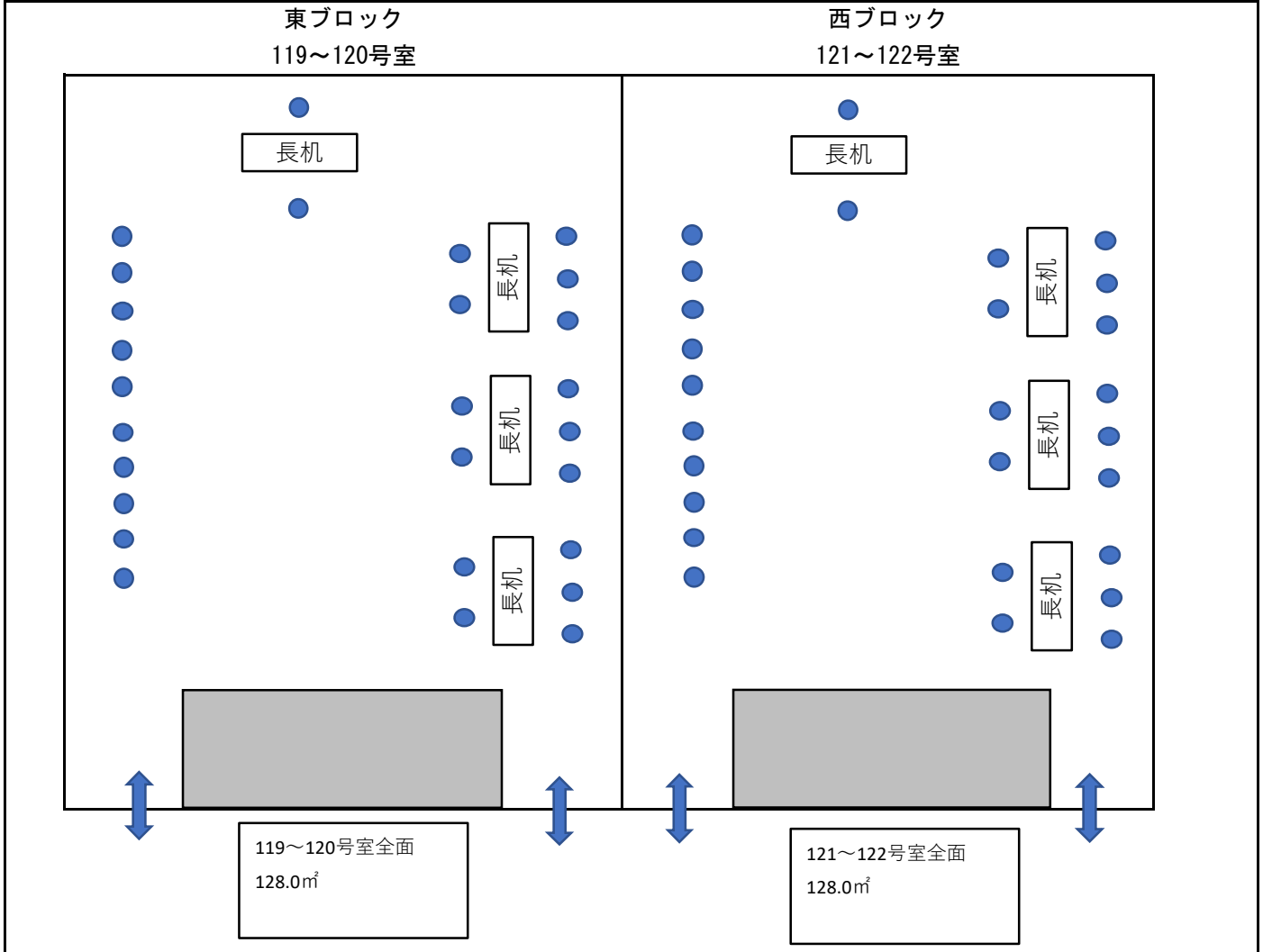

No.	項目／規格	数量	単位	調達方法	No.	項目／規格	数量	単位	調達方法
1	長机	8	台	既存	16				
2	椅子	54	脚	既存	17				
3	ホワイトボード	1	台	既存	18				
4	ハンガーラック	2	台	既存	19				
5					20				
6					21				
7					22				
8					23				
9					24				
10					25				
11					26				
12					27				
13					28				
14					29				
15					30				

— 特記事項 —

No.	競技名	施設名	設置会場／エリア	設置日	撤去日
12	ボクシング競技	審判員控室 (A級審判試験受験者控室)	SAGAアリーナ 1階123、124号室	2024/8/5	2024/8/13

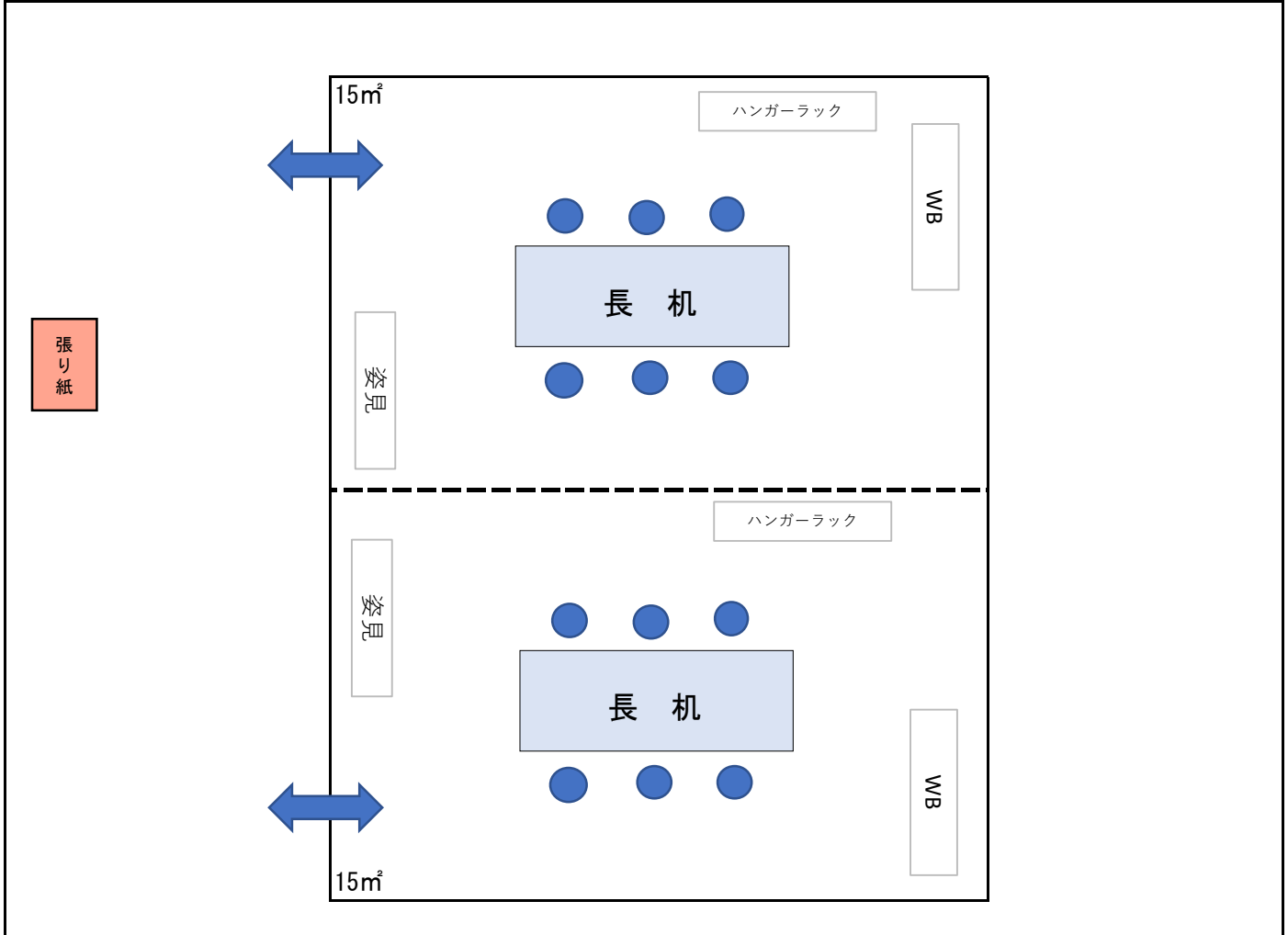

No.	項目／規格	数量	単位	調達方法	No.	項目／規格	数量	単位	調達方法
1	長机	2	台	既存	16				
2	椅子	12	脚	既存	17				
3	ホワイトボード	2	台	既存	18				
4	ハンガーラック	2	台	既存	19				
5					20				
6					21				
7					22				
8					23				
9					24				
10					25				
11					26				
12					27				
13					28				
14					29				
15					30				

— 特記事項 —  
A級審判試験期間中は、受験者控室として使用。  
それ以外の期間は、審判員控室として使用。

No.	競技名	施設名	設置会場／エリア	設置日	撤去日
13	ボクシング競技	審判会議室	SAGAアリーナ 1階125号室	2024/8/5	2024/8/13

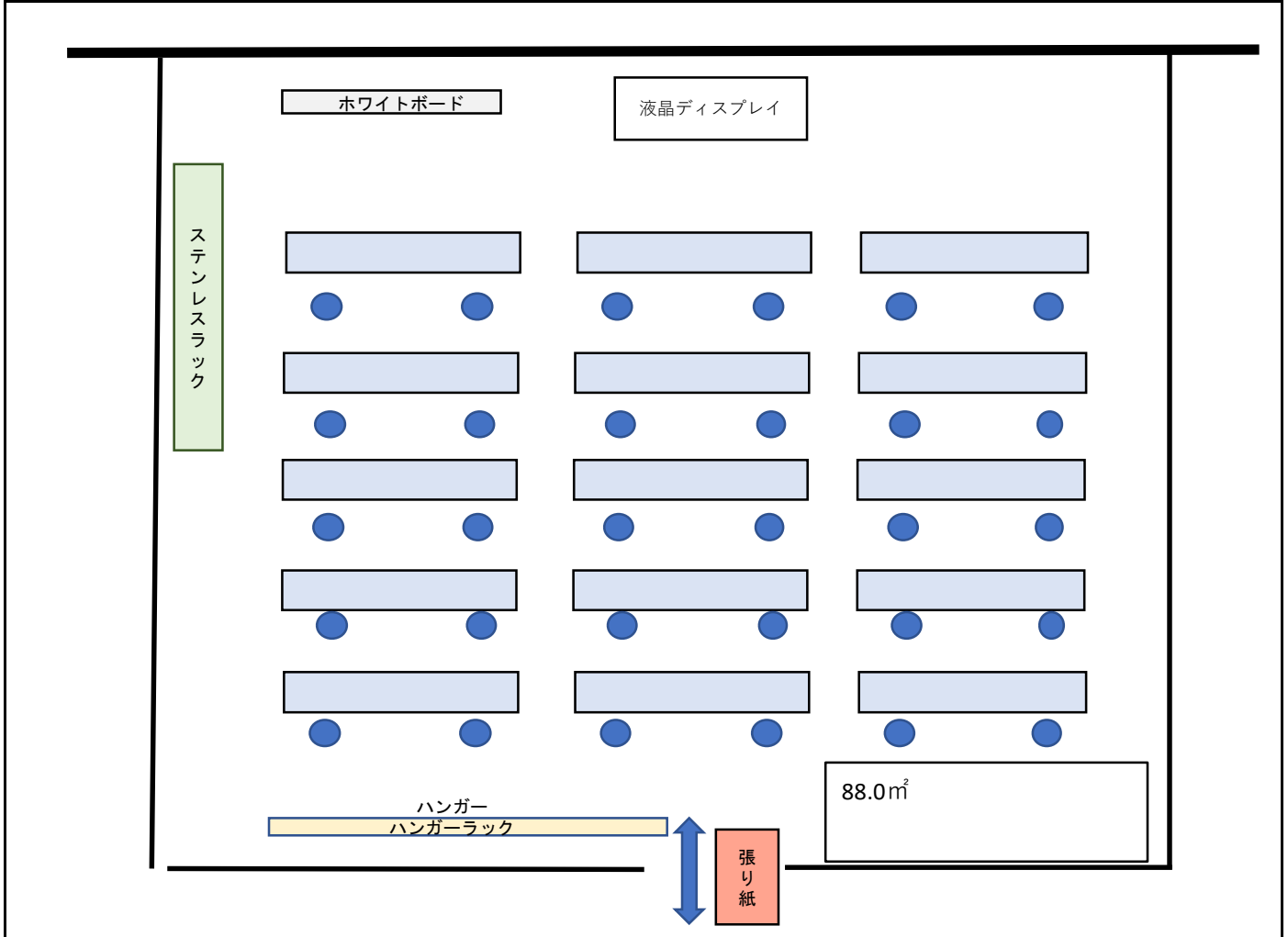

No.	項目／規格	数量	単位	調達方法	No.	項目／規格	数量	単位	調達方法
1	長机	16	台	既存	16				
2	椅子	36	脚	既存	17				
3	ホワイトボード	1	台	既存	18				
4	ハンガー掛け	1	台	既存	19				
5	ハンガー	30	個	アリーナ	20				
6	ステンレスラック	2	台	レンタル	21				
7	液晶ディスプレイ	1	台	既存	22				
8					23				
9					24				
10					25				
11					26				
12					27				
13					28				
14					29				
15					30				

— 特記事項 —

No.	競技名	施設名	設置会場／エリア	設置日	撤去日
14	ボクシング競技	医師控室/全国高体連控室	SAGAアリーナ 1階126、127号室	2024/8/5	2024/8/13

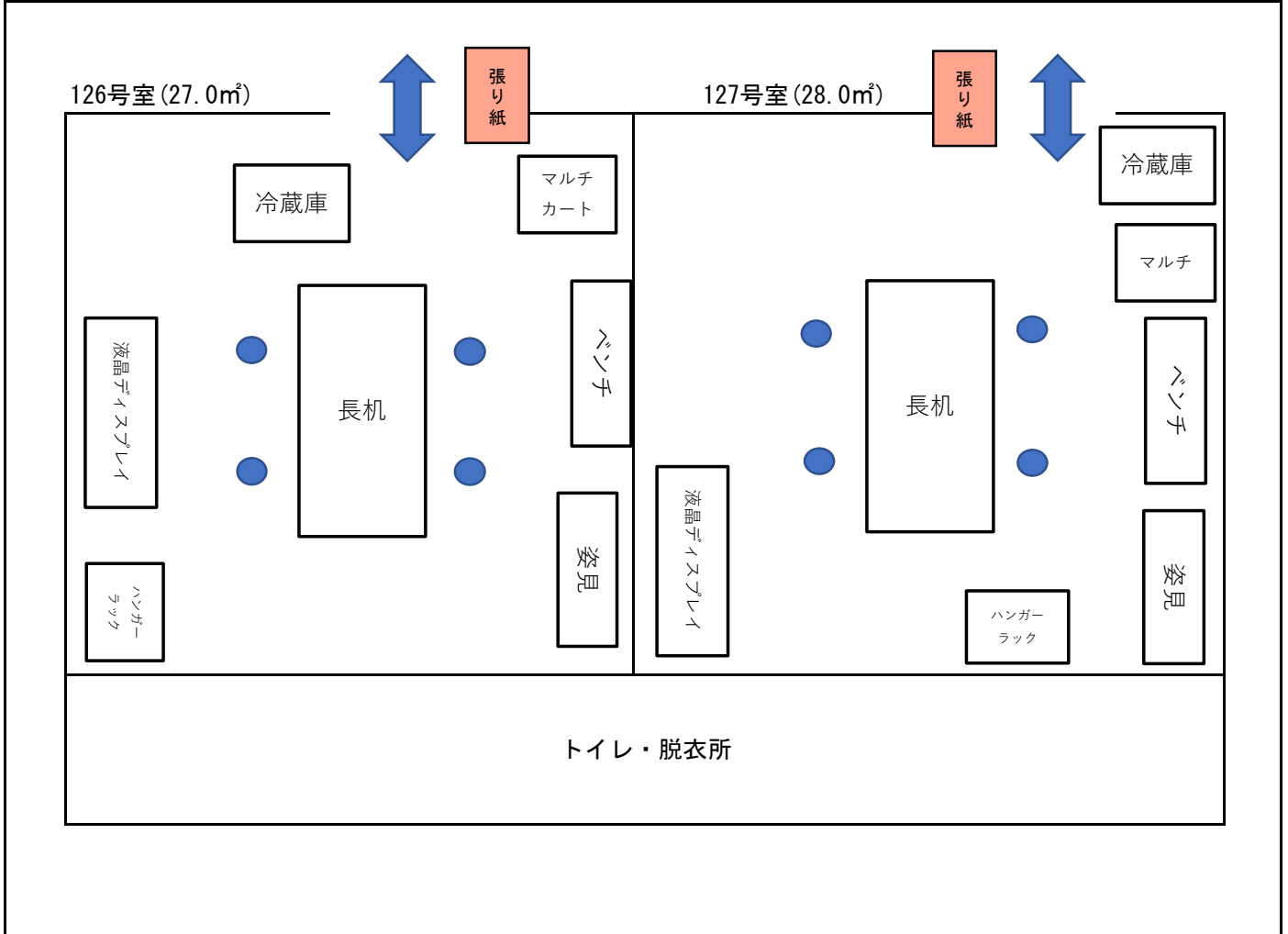

No.	項目／規格	数量	単位	調達方法	No.	項目／規格	数量	単位	調達方法
1	長机	2	台	既存	16				
2	椅子	8	脚	既存	17				
3	液晶ディスプレイ	2	台	既存	18				
4	冷蔵庫	2	台	既存	19				
5	マルチカート	2	台	既存	20				
6	ベンチ	2	台	既存	21				
7	ハンガーラック	2	台	既存	22				
8	姿見	2	台	既存	23				
9	電気ポット	2	台	レンタル	24				
10					25				
11					26				
12					27				
13					28				
14					29				
15					30				

— 特記事項 —

No.	競技名	施設名	設置会場／エリア	設置日	撤去日
15	ボクシング競技	男子予備計量室	SAGAアリーナ 1階141号室	2024/8/5	2024/8/13

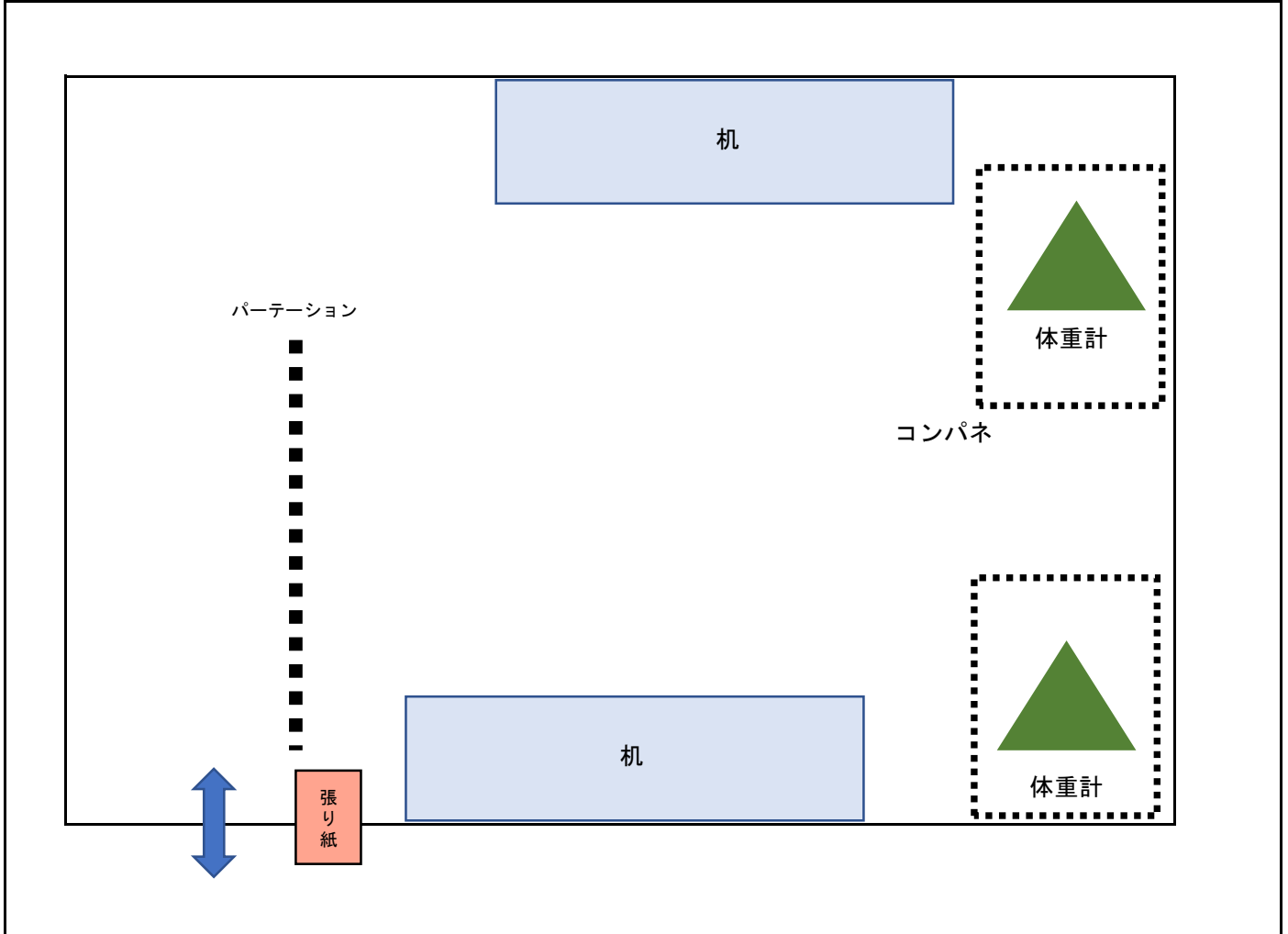

No.	項目／規格	数量	単位	調達方法	No.	項目／規格	数量	単位	調達方法
1	会議テーブル	2	台	既存	16				
2	会議椅子	6	脚	既存	17				
3	ハンガーラック	1	台	既存	18				
4	体重計	2	台	レンタル	19				
5	布パーテーション	2	台	レンタル	20				
6	コンパネ	2	枚	レンタル	21				
7					22				
8					23				
9					24				
10					25				
11					26				
12					27				
13					28				
14					29				
15					30				

— 特記事項 —

No.	競技名	施設名	設置会場／エリア	設置日	撤去日
16	ボクシング競技	女子予備計量室	SAGAアリーナ 1階142号室	2024/8/5	2024/8/13

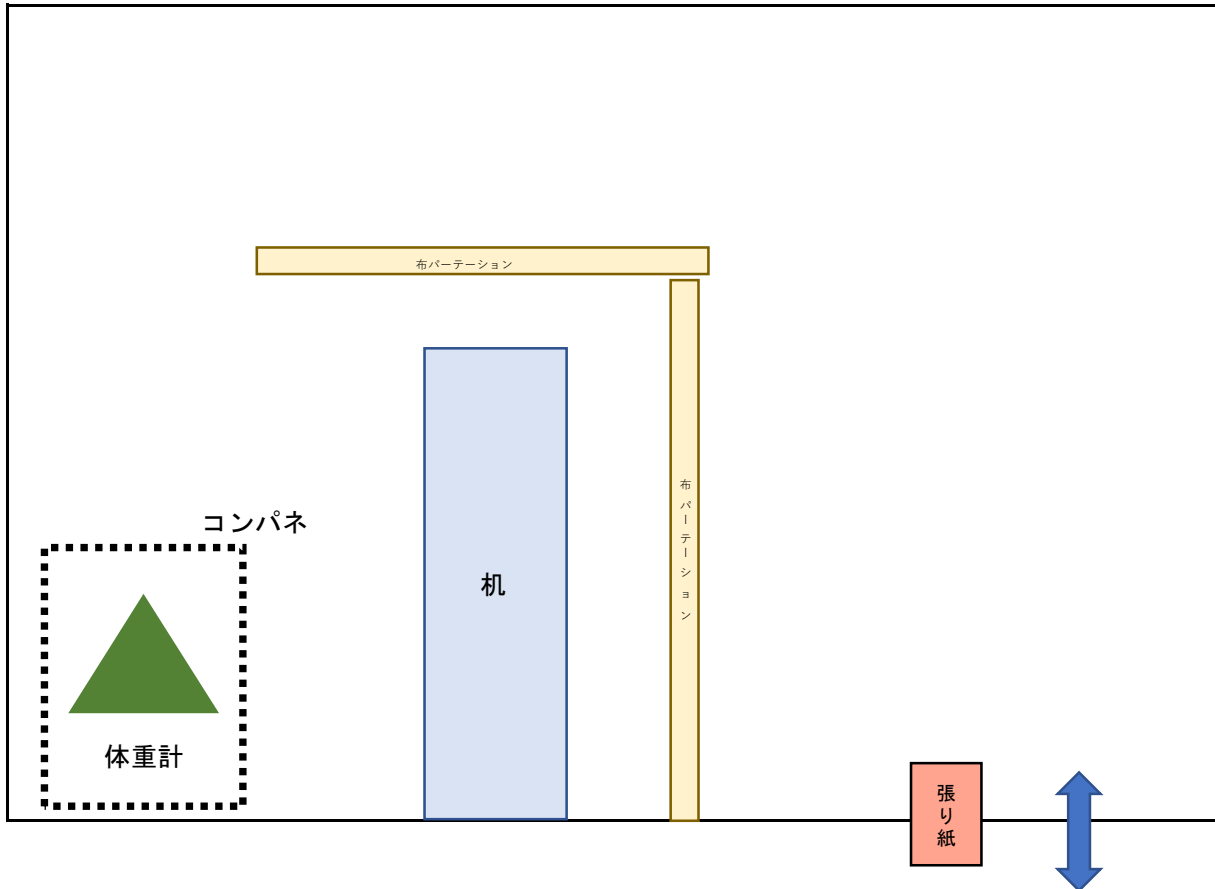

No.	項目／規格	数量	単位	調達方法	No.	項目／規格	数量	単位	調達方法
1	会議テーブル	2	台	既存	16				
2	会議椅子	6	脚	既存	17				
3	張り紙	1	枚	作製	18				
4	体重計	1	台	レンタル	19				
5	コンパネ	1	枚	レンタル	20				
6	布パーテーション	3	枚	レンタル	21				
7					22				
8					23				
9					24				
10					25				
11					26				
12					27				
13					28				
14					29				
15					30				

— 特記事項 —



No.	競技名	施設名	設置会場／エリア	設置日	撤去日
17	ボクシング競技	審判控室	SAGAアリーナ 1階メインアリーナ	2024/8/5	2024/8/13

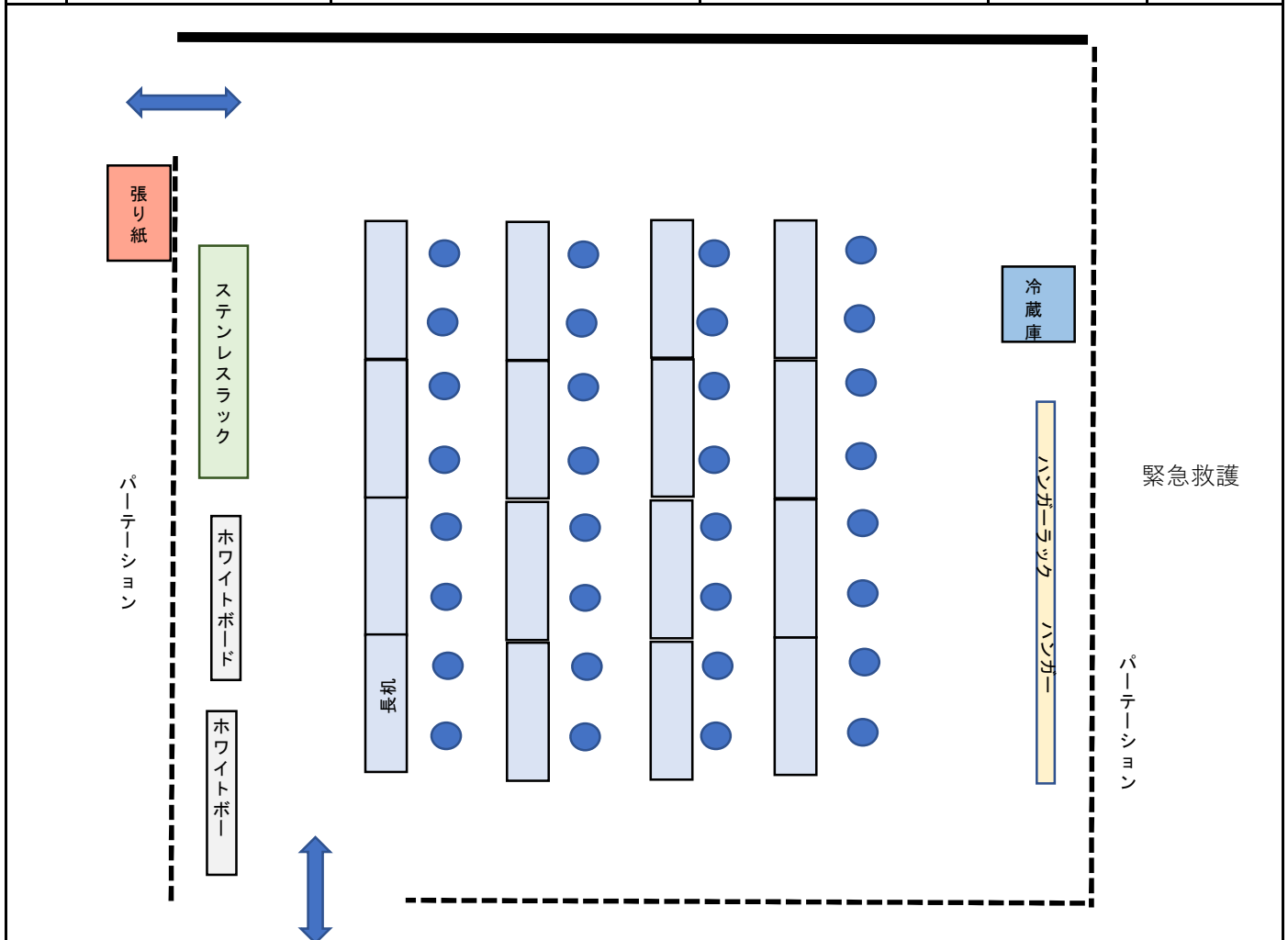

No.	項目／規格	数量	単位	調達方法	No.	項目／規格	数量	単位	調達方法
1	パーティション	30	枚	レンタル	16				
2	長机	16	台	アリーナ	17				
3	椅子	32	脚	アリーナ	18				
4	ホワイトボード	2	台	アリーナ	19				
5	ハンガー	30	個	アリーナ	20				
6	ハンガーラック	2	台	アリーナ	21				
7	ステンレスラック	2	台	レンタル	22				
8	案内張り紙	1	枚	製作	23				
9	冷蔵庫	1	台	アリーナ	24				
10	電気ポッド	1	台	レンタル	25				
11	足拭きマット	2	枚	レンタル	26				
12					27				
13					28				
14					29				
15					30				

— 特記事項 —

No.	競技名	施設名	設置会場／エリア	設置日	撤去日
18	ボクシング競技	緊急救護	SAGAアリーナ 1階メインアリーナ	2024/8/5	2024/8/13

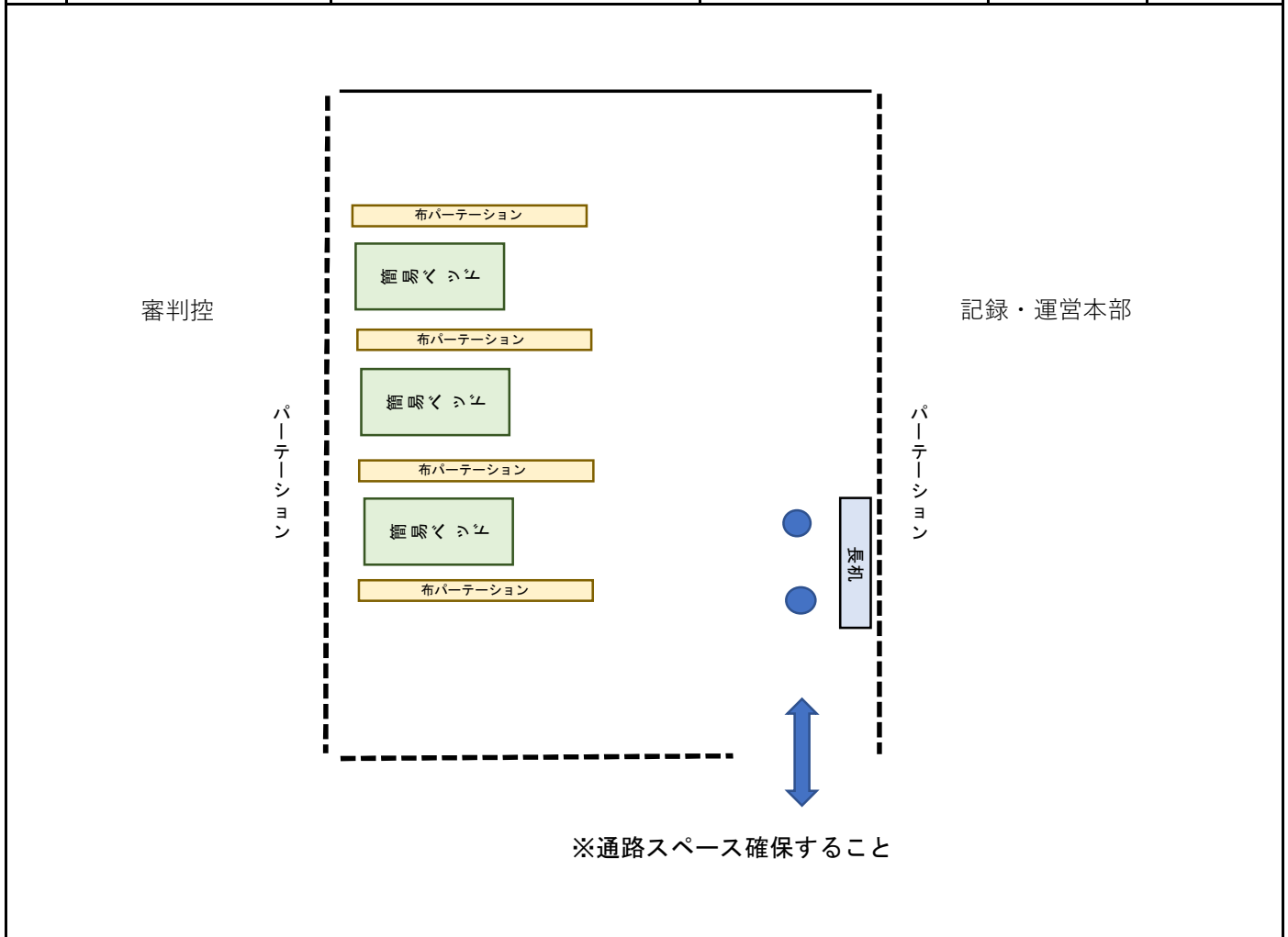

No.	項目／規格	数量	単位	調達方法	No.	項目／規格	数量	単位	調達方法
1	長机	1	台	アリーナ	16				
2	椅子	2	台	アリーナ	17				
3	簡易ベッド	1	台	レンタル	18				
4	簡易ベッド	2	台	佐賀県連盟	19				
5	パーテーション	10	台	レンタル	20				
6	布パーテーション	4	台	レンタル	21				
7	担架	1	台	レンタル	22				
8	車いす	1	台	レンタル	23				
9	冷蔵庫(小型)	1	台	レンタル	24				
10	クーラーボックス	1	台	レンタル	25				
11	救護旗	1	枚	委託	26				
12					27				
13					28				
14					29				
15					30				

— 特記事項 —

No.	競技名	施設名	設置会場／エリア	設置日	撤去日
19	ボクシング競技	運営本部・記録本部	SAGAアリーナ 1階メインアリーナ	2024/8/5	2024/8/13

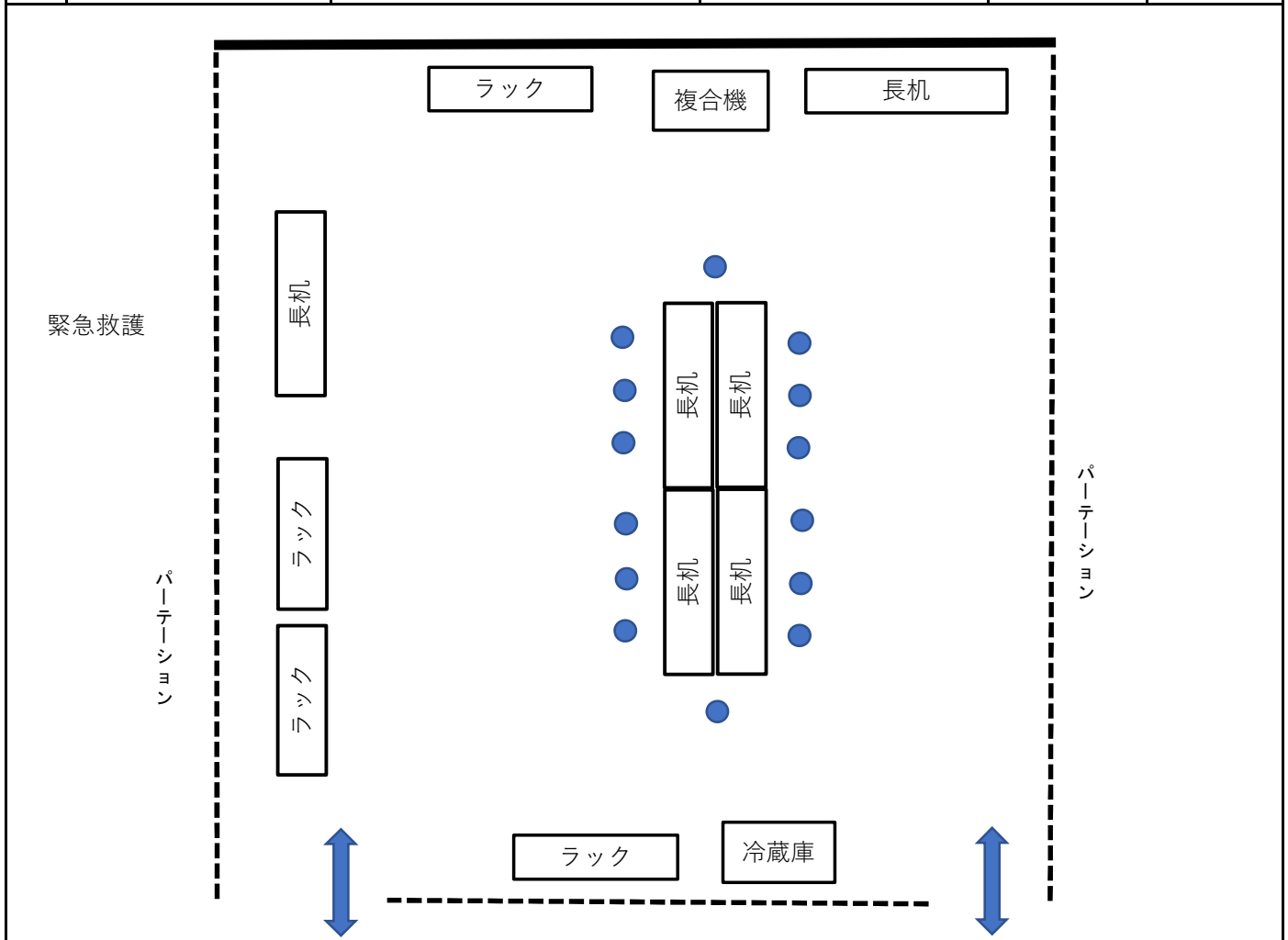

No.	項目／規格	数量	単位	調達方法	No.	項目／規格	数量	単位	調達方法
1	ステンスラック	4	台	レンタル	16	脚立	1	台	レンタル
2	パーティション	30	枚	レンタル	17	台車	4	台	レンタル
3	無線ルーター	1	式	委託	18	拡声器	4	台	レンタル
4	ノートパソコン	4	台	委託	19	ラミネーター	1	台	レンタル
5	複合機 (カラー)	2	脚	委託	20	手提げ金庫	1	台	レンタル
6	トランシーバー	20	台	レンタル	21	ビデオカメラ	1	台	レンタル
7	掃除機	4	機	レンタル	22	撮影用カメラ (三脚含む)	2	台	レンタル
8	シュレッダー	1	台	レンタル	23	撮影用カメラ (三脚含む)	2	台	レンタル
9	椅子	14	個	アリーナ	24	モップ	20	本	レンタル
10	長机	6	台	アリーナ	25	ほうき	20	本	レンタル
11	ホワイトボード	2	個	アリーナ	26	ちりとり	10	個	レンタル
12	冷蔵庫	1	台	アリーナ	27	掃除用バケツ	20	個	レンタル
13	白布 (テーブルクロス)	10	枚	レンタル	28	掃除機	2	台	レンタル
14	表彰用お盆	3	枚	レンタル	29	張り紙	1	枚	作製
15	電気ポット	1	台	レンタル	30				

— 特記事項 —

No.	競技名	施設名	設置会場／エリア	設置日	撤去日
20	ボクシング競技	次選手控A、B	SAGAアリーナ 1階メインアリーナ	2024/8/5	2024/8/13

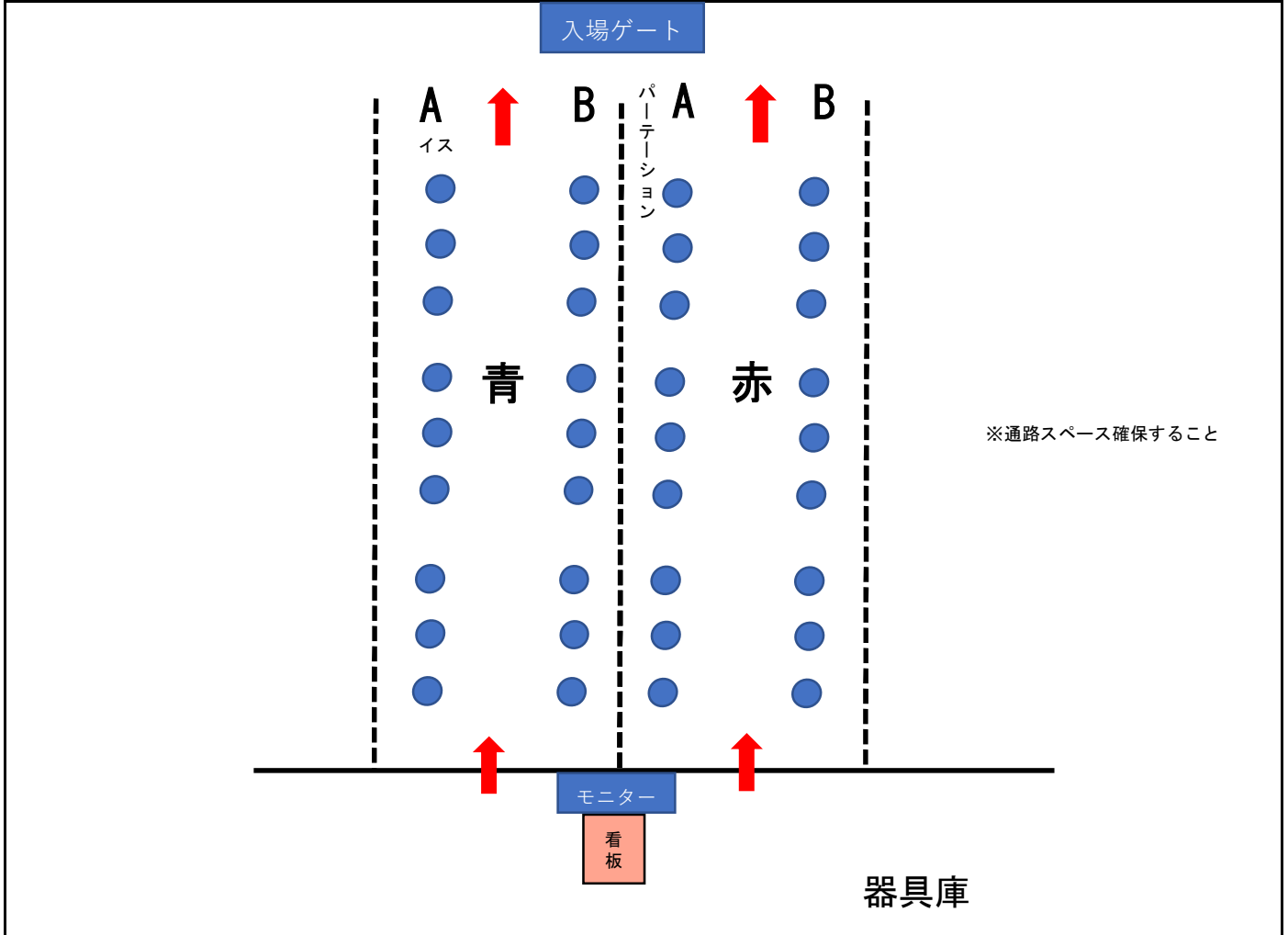

No.	項目／規格	数量	単位	調達方法	No.	項目／規格	数量	単位	調達方法
1	パーテーション	20	枚	レンタル	16				
2	椅子	36	脚	アリーナ	17				
3	看板	2	台	委託	18				
4	液晶ディスプレイ	2	台	アリーナ	19				
5	タブレットorパソコン	2	台	レンタル	20				
6	入場ゲート	1	台	委託	21				
7					22				
8					23				
9					24				
10					25				
11					26				
12					27				
13					28				
14					29				
15					30				

— 特記事項 —

No.	競技名	施設名	設置会場／エリア	設置日	撤去日
21	ボクシング競技	リングサイド（2リング）	SAGAアリーナ 1階メインアリーナ	2024/8/5	2024/8/11

- ① 審判ジャッジ席
- ② DS席、リングサイドドクター
- ③ 放送委員席
- ④ 計時委員席
- ⑤ 本部役員席
- ⑥ リング管理委員席
- ⑦ 視察・報道委員席
- ⑧ セカンドエリア

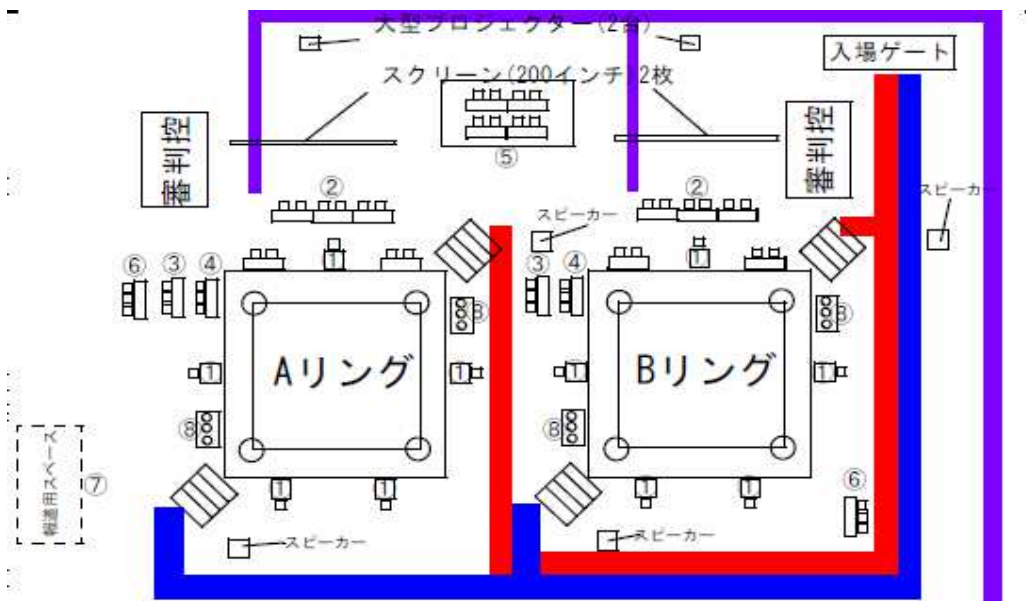

No.	項目／規格	数量	単位	調達方法	No.	項目／規格	数量	単位	調達方法
1	大型スクリーン	4	枚	レンタル	19	ゴング	1	式	借用手配済み
2	プロジェクター大	4	台	レンタル	20	スポーツブザー	1	台	借用手配済み
3	単焦点レンズ	4	個	レンタル	21	モップ	20	本	レンタル
4	ラクサ台（プロジェクター用）	4	台	レンタル	22	ほうき	20	本	レンタル
5	音響設備	2	台	アリーナ	23	ちりとり	10	個	レンタル
6	スピーカー	4	台	アリーナ	24	掃除用バケツ	20	個	レンタル
7	ケーブル・スタンド	2	式	アリーナ	25	掃除機	1	台	レンタル
8	ハンドマイク	4	本	アリーナ	26	表彰用お立ち台	1	台	レンタル
9	ポータブルステージ	1	式	アリーナ	27	クーラーボックス	2	台	レンタル
10	パンチカーペット赤	1	式	レンタル	28	ペール	3	個	レンタル
11	パンチカーペット青	1	式	レンタル	29	ドラムコード	10	個	レンタル
12	椅子	74	脚	アリーナ	30	テーブルタップ3口5m	15	個	レンタル
13	長机	27	台	アリーナ	31	フロアシート	1	式	借用手配済み
14	卓上マイクスタンド	4	台	アリーナ	32				
15	審判用高机	26	台	レンタル	33				
16	審判用高椅子	26	脚	アリーナ	34				
17	コンパネ	20	枚	レンタル	35				
18	イレクターフェンス	20	台	レンタル	36				

— 特記事項 —

No.	競技名	施設名	設置会場／エリア	設置日	撤去日
22	ボクシング競技	リングサイド（1リング）	SAGAアリーナ 1階メインアリーナ	2024/8/11	2024/8/13

- ① 審判ジャッジ席
- ② DS席、リングサイドドクター
- ③ 放送委員席
- ④ 計時委員席
- ⑤ 本部役員席
- ⑥ リング管理委員席
- ⑦ 視察・報道委員席
- ⑧ セカンドエリア

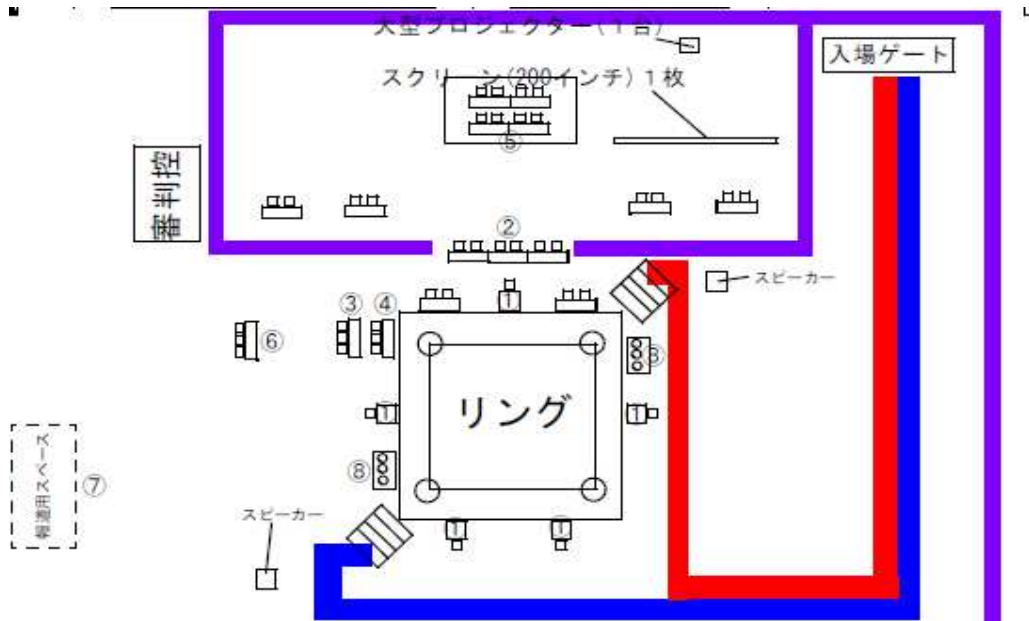

No.	項目／規格	数量	単位	調達方法	No.	項目／規格	数量	単位	調達方法
1					16				
2					17				
3					18				
4					19				
5	No 1 1 参照のこと								
6									
7									
8									
9									
10									
11									
12					27				
13					28				
14					29				
15					30				

— 特記事項 —

No.	競技名	施設名	設置会場／エリア	設置日	撤去日
23	ボクシング競技	グローピング	SAGAアリーナ 1階メインアリーナ搬入口	2024/8/5	2024/8/13

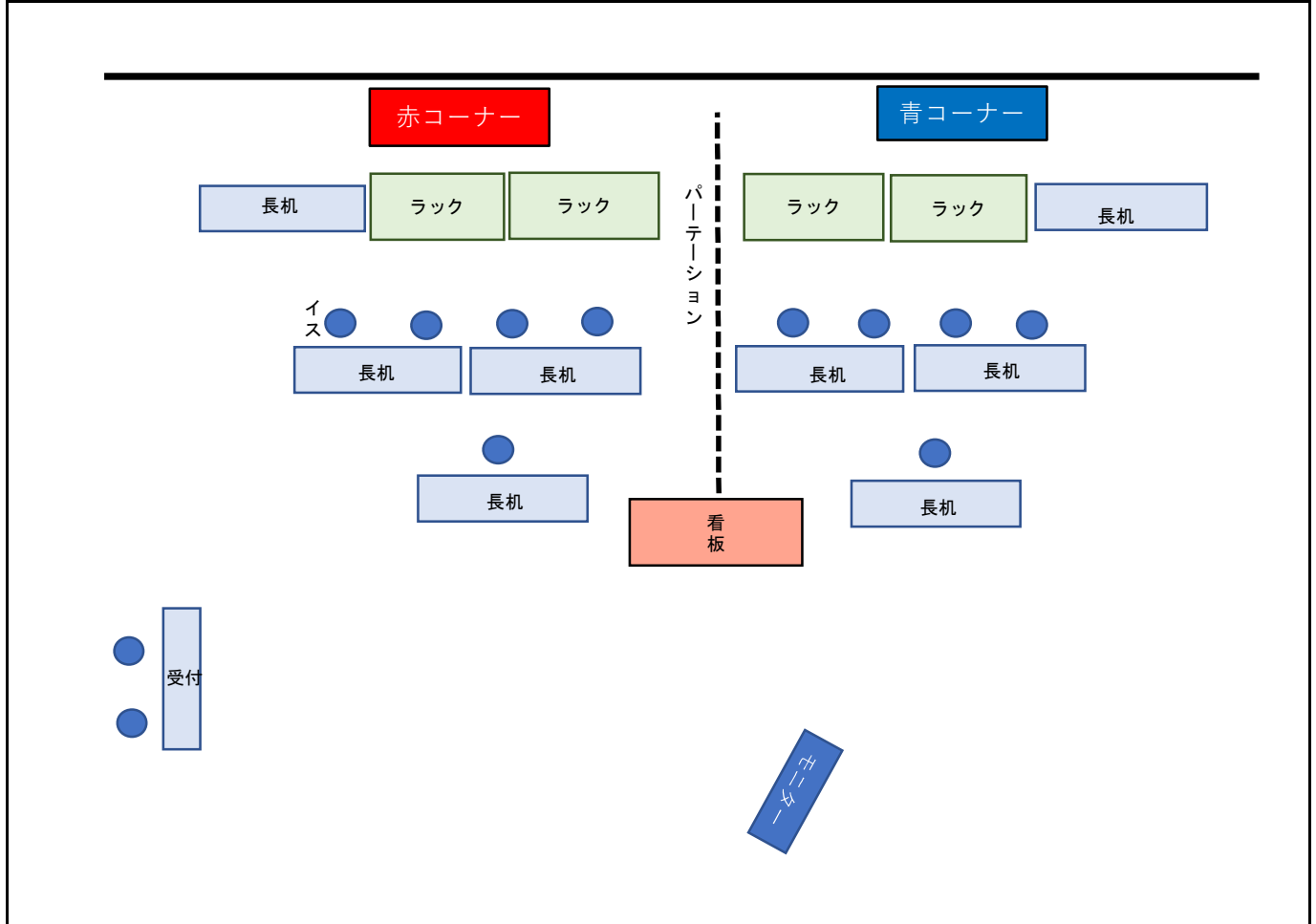

No.	項目／規格	数量	単位	調達方法	No.	項目／規格	数量	単位	調達方法
1	ホワイトボード	1	台	アリーナ	20				
2	長机	7	台	アリーナ	21				
3	椅子	10	脚	アリーナ	22				
4	パーテーション	6	台	レンタル	23				
5	ステンレスラック	4	台	レンタル	24				
6	クーラーボックス50L	1	台	レンタル	25				
7	業務用扇風機	4	台	レンタル	26				
8	インカム	10	台	レンタル	27				
9	人工芝マット	1	式	レンタル	28				
10	液晶ディスプレイ	1	台	アリーナ	29				
11	看板	1	台	委託	30				
12					31				
13					32				
14					33				
15					34				
16					35				
17					36				
18					37				
19					38				

— 特記事項 —

No.	競技名	施設名	設置会場／エリア	設置日	撤去日
24	ボクシング競技	1階エントランス付近	SAGAアリーナ サブアリーナ	2024/8/5	2024/8/13

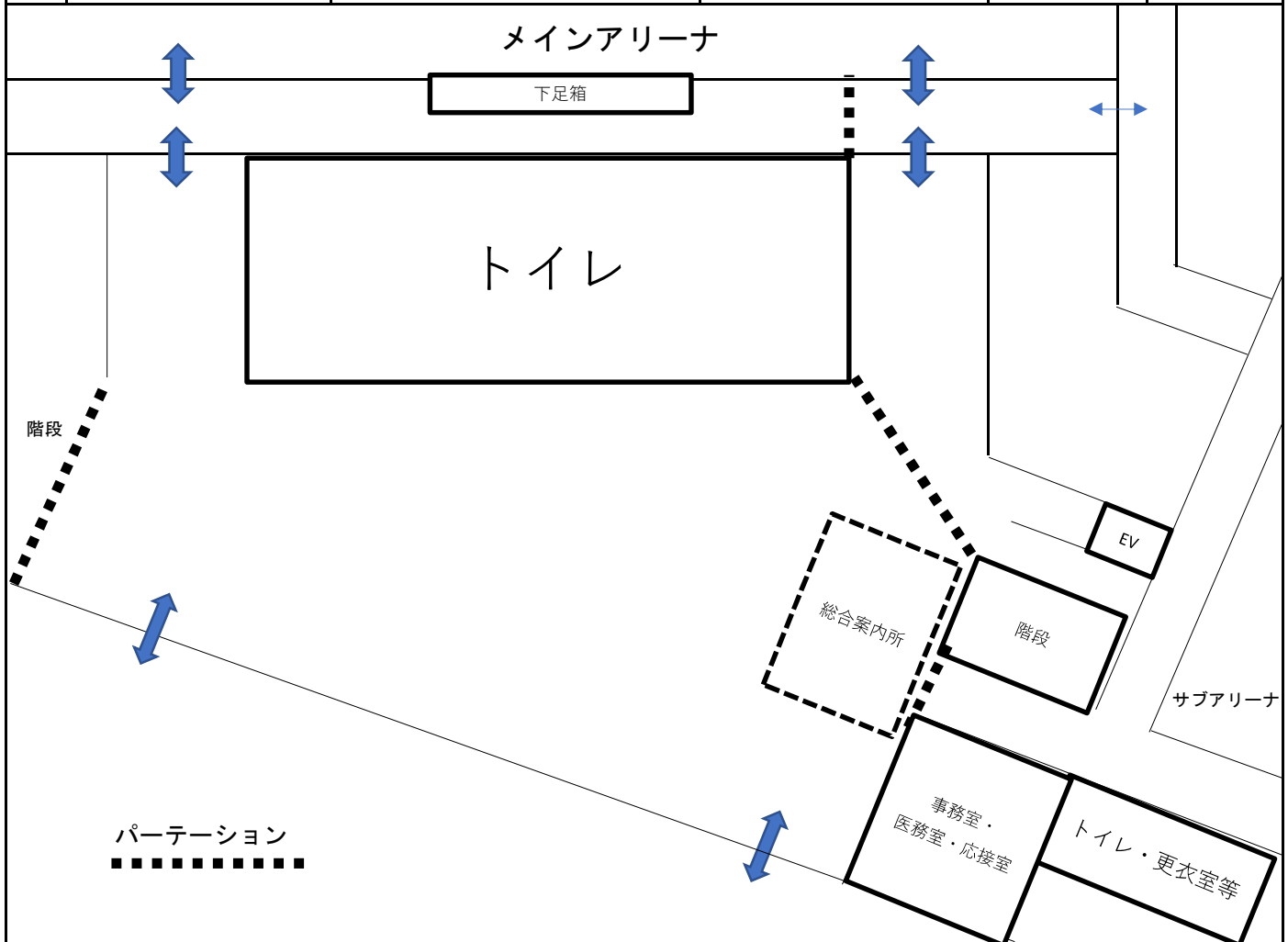

No.	項目／規格	数量	単位	調達方法	No.	項目／規格	数量	単位	調達方法
1	パーティション	10	枚	レンタル	16				
2	下足箱	5	台	レンタル	17				
3	長机	-	台	アリーナ	18				
4	椅子	-	脚	アリーナ	19				
5					20				
6					21				
7					22				
8					23				
9					24				
10					25				
11					26				
12					27				
13					28				
14					29				
15					30				

— 特記事項 —



No.	競技名	施設名	設置会場／エリア	設置日	撤去日
25	ボクシング競技	医務室	SAGAアリーナ 1階医務室	2024/8/5	2024/8/13

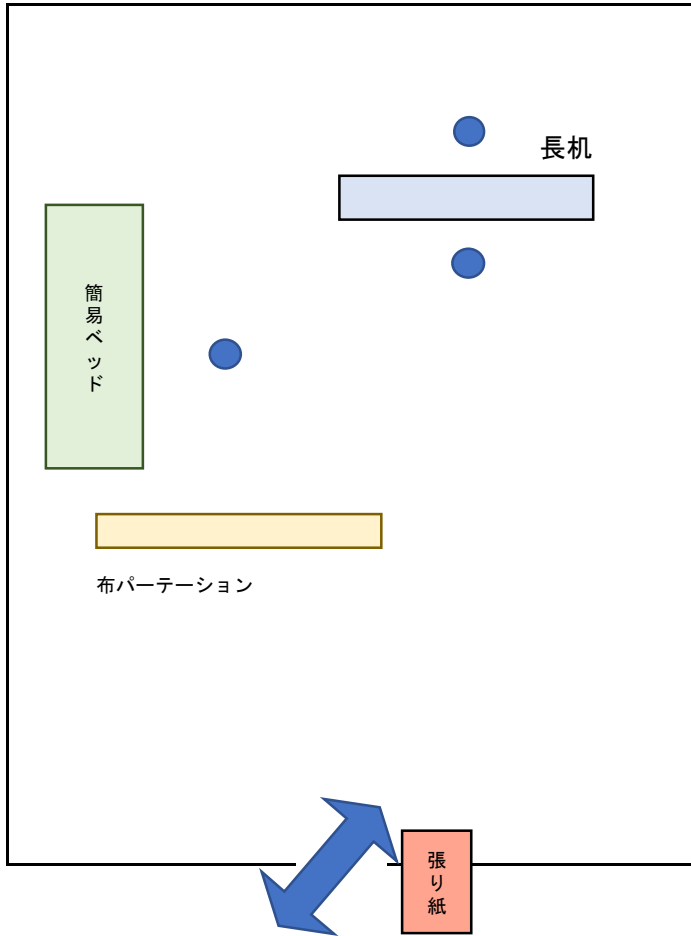

No.	項目／規格	数量	単位	調達方法	No.	項目／規格	数量	単位	調達方法
1	クーラーボックス	1	個	レンタル	16				
2	ベッド	1	個	アリーナ	17				
3	長机	1	台	アリーナ	18				
4	椅子	3	脚	アリーナ	19				
5	布パーテーション	2	台	レンタル	20				
6	案内張り紙	1	枚	作製	21				
7					22				
8					23				
9					24				
10					25				
11					26				
12					27				
13					28				
14					29				
15					30				

— 特記事項 —

No.	競技名	施設名	設置会場／エリア	設置日	撤去日
26	ボクシング競技	サブアリーナ付近	SAGAアリーナ サブアリーナ	2024/8/5	2024/8/13

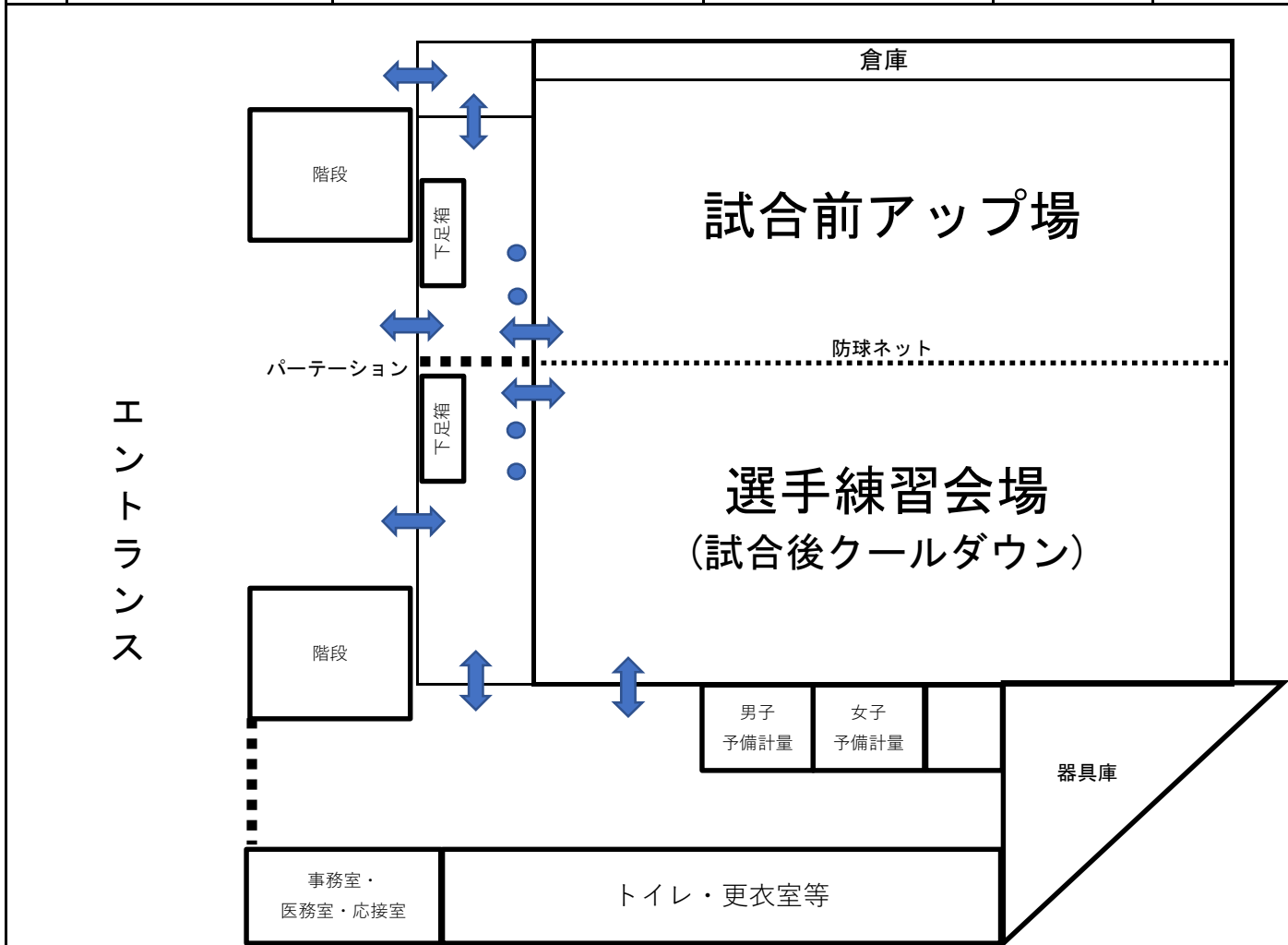

No.	項目／規格	数量	単位	調達方法	No.	項目／規格	数量	単位	調達方法
1	パーティション	5	枚	レンタル	16				
2	下足箱	2	台	レンタル	17				
3	椅子	4	脚	アリーナ	18				
4	足ふきマット	2	枚	レンタル	19				
5					20				
6					21				
7					22				
8					23				
9					24				
10					25				
11					26				
12					27				
13					28				
14					29				
15					30				

— 特記事項 —

No.	競技名	施設名	設置会場／エリア	設置日	撤去日
27	ボクシング競技	試合前アップ場・練習会場	SAGAアリーナ サブアリーナ	2024/8/5	2024/8/13

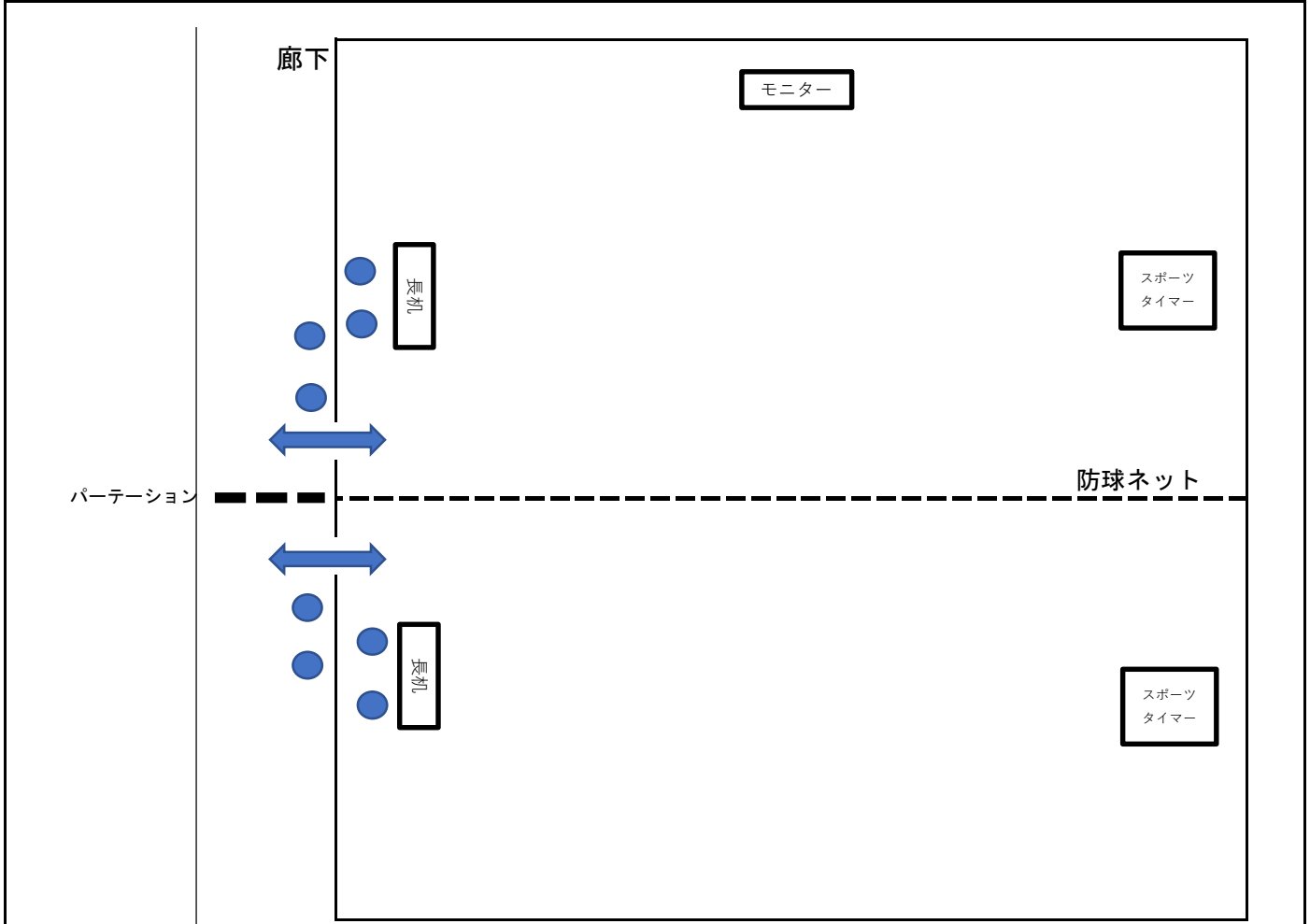

約1800㎡、天井15m、木床フローリング仕様

No.	項目／規格	数量	単位	調達方法	No.	項目／規格	数量	単位	調達方法
1	液晶ディスプレイ	1	台	アリーナ	16				
2	スポーツタイマー	2	台	レンタル	17				
3	長机	2	台	アリーナ	18				
4	椅子	8	脚	アリーナ	19				
5	拡声器	3	台	レンタル	20				
6	インカム	10	台	レンタル	21				
7	パーティション	-	台	レンタル	22				
8					23				
9					24				
10					25				
11					26				
12					27				
13					28				
14					29				
15					30				

— 特記事項 —

No.	競技名	施設名	設置会場／エリア	設置日	撤去日
28	ボクシング競技	2階エントランス付近	SAGAアリーナ サブアリーナ	2024/8/5	2024/8/13

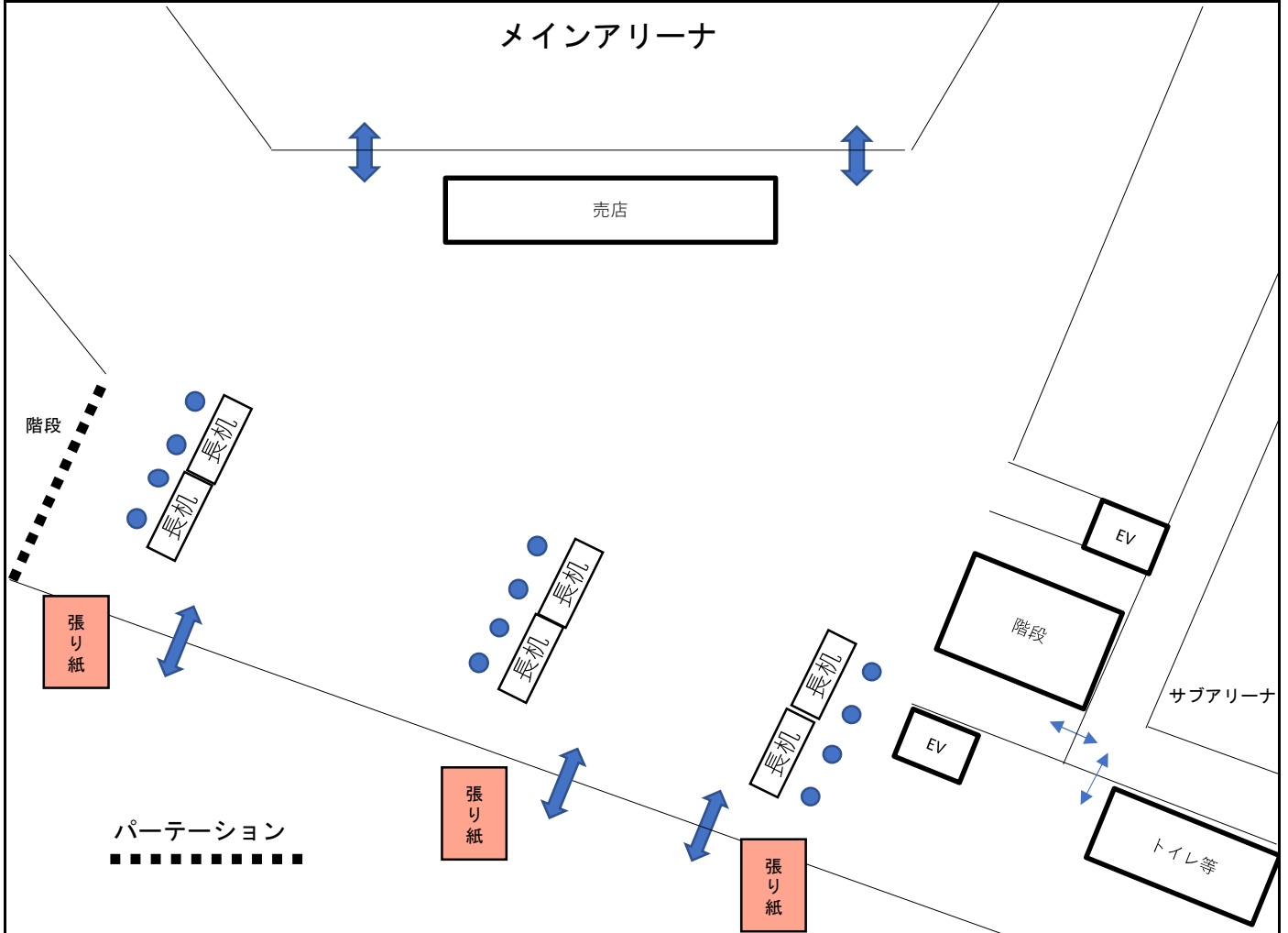

No.	項目／規格	数量	単位	調達方法	No.	項目／規格	数量	単位	調達方法
1	パーティション	5	枚	レンタル	16				
2	張り紙	3	枚	作製	17				
3	長机	6	台	アリーナ	18				
4	椅子	12	脚	アリーナ	19				
5					20				
6					21				
7					22				
8					23				
9					24				
10					25				
11					26				
12					27				
13					28				
14					29				
15					30				

— 特記事項 —